



MAJLIS BANDARAYA SEBERANG PERAI

DOKUMEN SEBUTHARGA

UNTUK

**KERJA-KERJA NAIKTARAF KAWASAN LAPANG
TAMAN ILMU, JALAN ILMU 1, NIBONG TEBAL, SEBERANG PERAI
SELATAN DAN KERJA YANG BERKAITAN UNTUK MAJLIS
BANDARAYA SEBERANG PERAI**

NO. SEBUTHARGA : S1621003

**JABATAN LANDSKAP
MAJLIS BANDARAYA SEBERANG PERAI
TINGKAT 2, BANGUNAN MAHKAMAH
MAJISTRET MUNISIPAL SEBERANG PERAI,
JALAN KAMPUNG JAWA,
12000 BUTTERWORTH, PULAU PINANG
NO. TEL : 04-3105628 NO. FAX : 04-3105632**

ISI KANDUNGAN

SEKSYEN	HURAIAN		MUKA SURAT
SEKSYEN A	i	Kenyataan Sebutharga	2
	ii	Senarai Semakan Dokumen Sebut Harga (Kerja)	3-4
	iii	Borang CA : Laporan Bank/ Institusi Kewangan Mengenai Kedudukan Kewangan (Bagi Had Nilai RM200,000.00 Ke Atas)	5
	iv	Makluman kepada semua Penyebutharga/ Kontraktor/ Pembekal berkaitan pelaksanaan sistem pengurusan kualiti Majlis Bandaraya Seberang Perai	6
	v	Surat Akuan Pembida	7
SEKSYEN B	i	Borang Sebutharga	9
	ii	Ringkasan Harga	10
	iii	Senarai Kuantiti / <i>Bill Of Quantities</i>	11-21
SEKSYEN C	iv	Spesifikasi Kerja	23-42
	vi	Arahan Kepada Penyebutharga	43-48
	vii	Syarat - Syarat Kontrak	49-62
	viii	Syarat - Syarat Tambahan	63-67
SEKSYEN D	i	Lampiran A : Borang Jaminan Bank/Jaminan Syarikat Kewangan/ Jaminan Insurans Untuk Bon Pelaksanaan (Kontrak Perkhidmatan/ Bekalan/ Kerja)	69-70
	ii	Lampiran 1 : Laporan Kemajuan	71
	iii	Lampiran 2 : Jadual Pelaksanaan	72
	iv	Lampiran 3 : Papan Tanda Amaran	73
	v	Lampiran 4 : Papan Tanda Projek	74
	vi	Lampiran 5 : Contoh Penandaan Nombor Siri Aset	75
	vii	Lampiran 6 : Lukisan Perincian	76-89

SEKSYEN A

**JABATAN LANDSKAP
MAJLIS BANDARAYA SEBERANG PERAI
TINGKAT 2, BANGUNAN MAHKAMAH MAJISTRET MUNICIPAL SEBERANG PERAI,
JALAN KAMPUNG JAWA, 12000 BUTTERWORTH, PULAU PINANG**

No. Fail : MBSP/45/200-9/10/61

Tarikh : 11 Mei 2021

KENYATAAN SEBUTHARGA

Tawaran Sebutharga ini adalah dipelawa daripada kontraktor-kontraktor tempatan yang berdaftar dengan Lembaga Pembangunan Industri Pembinaan Malaysia (CIDB), mempunyai Sijil Perolehan Kerja Kerajaan (SPKK) di bawah gred dan kategori yang berkaitan sahaja dan masih dibenarkan menyertai Sebutharga seperti berikut:-

No. Sebutharga	Butir-Butir Sebutharga	Harga Dokumen Sebutharga & Lukisan	Kod Bidang atau Sub Bidang Pendaftaran	Tarikh Dijual 11 MAY 2021 Tarikh Iklan	Tarikh Sebutharga Ditutup
S1621003	Kerja-Kerja Naiktaraf Kawasan Lapang Taman Ilmu, Jalan Ilmu 1, Nibong Tebal, Seberang Perai Selatan Dan Kerja Yang Berkaitan Untuk Majlis Bandaraya Seberang Perai	PERCUMA	Lembaga Pembangunan Industri Pembinaan Malaysia (CIDB) GRED G2 Kategori CE Pengkhususan CE 14 – Mengadakan Kemudahan Landskap Termasuk Menanam Pokok Dan Rumput) & CE 21 – Kerja-kerja Am Kejuruteraan Awam)	11 Mei 2021 Lawatan tapak : (Tidak diwajibkan) 18 Mei 2021 Masa : 10.00pagi Tempat : Kawasan lapang Jalan Ilmu 1, Nibong Tebal,SPS	24 Mei 2021 Nota : Sebut harga yang lewat tidak akan diterima

Dokumen dan lukisan sebutharga boleh dimuat turun di laman web MBSP. (Projek ini menggunakan peruntukkan Kerajaan Persekutuan)

Sebutharga akan ditutup pada tarikh seperti di atas. Dokumen Sebutharga yang telah lengkap diisi hendaklah dimasukkan ke dalam sampul surat bermeteri dan ditulis di sebelah atas kiri sampul No. Sebutharga dan jenis kerja yang berkaitan serta dimasukkan ke dalam **Peti Sebutharga di Kaunter Berpusat, Majlis Bandaraya Seberang Perai, Menara Bandaraya, Jalan Perda Utama, Bandar Perda, 14000 Bukit Mertajam** sebelum jam 12.00 tengah hari.

Kontraktor digalakkan untuk melawat sendiri tapak cadangan projek dan pihak MBSP tidak akan terikat untuk menerima tawaran Sebutharga yang terendah atau sebarang Sebutharga.

LAr SHAQHRONY BIN MD. YUSOFF
Pengarah Landskap
b.p. Setiausaha Bandaraya
Majlis Bandaraya Seberang Perai

**Seberang Perai Aspirasi Bandar Masa Hadapan
(Seberang Perai Aspiring City of Tomorrow)**

**SENARAI SEMAKAN DOKUMEN SEBUT HARGA
(KERJA)**

NO. SEBUT HARGA : S1621003

Sila tandakan (√) bagi dokumen-dokumen yang disertakan.

Bil.	A. Perkara / Dokumen Yang WAJIB Disertakan (Kegagalan syarikat mengemukakan dokumen ini boleh menyebabkan tawaran tidak dipertimbangkan)	Untuk Ditanda Oleh Syarikat	Untuk Ditanda Oleh Jawatankuasa Pembuka Sebut Harga
1.	Resit Pembelian	<input type="checkbox"/>	<input type="checkbox"/>
2.	Surat Akaun Pembida yang lengkap diisi	<input type="checkbox"/>	<input type="checkbox"/>
3.	Dokumen Sebut Harga telah diisi dengan lengkap (termasuk nilai tawaran / kadar harga dan tempoh siap) dan ditandatangani.	<input type="checkbox"/>	<input type="checkbox"/>
4.	Pendaftaran MySST dengan Jabatan Kastam Diraja Malaysia (JKDM) (jika perlu)	<input type="checkbox"/>	<input type="checkbox"/>
5.	Salinan Sijil Akaun Perakuan Pendaftaran dari CIDB	<input type="checkbox"/>	<input type="checkbox"/>
6.	Salinan Sijil Akaun Perolehan Kerja Kerajaan (SPKK)	<input type="checkbox"/>	<input type="checkbox"/>
7.	Salinan Sijil Akaun Kontraktor Kerja Taraf Bumiputera (STB)	<input type="checkbox"/>	<input type="checkbox"/>
8.	Lain-lain sijil berkaitan yang disyaratkan : i. ii. iii.	<input type="checkbox"/>	<input type="checkbox"/>
9.	a. Salinan penyata bulanan Akaun Bank bagi tiga (3) bulan terakhir i. Februari 2021 ii. Mac 2021 iii. April 2021	<input type="checkbox"/>	<input type="checkbox"/>
	b. Borang CA (jika ada)	<input type="checkbox"/>	<input type="checkbox"/>

Bil.	B. Perkara / Dokumen Tambahan Sebagai Sokongan	Untuk Ditanda Oleh Syarikat	Untuk Ditanda Oleh Jawatankuasa Sebut Harga
1.	Maklumat Daftar Perniagaan (SSM)	<input type="checkbox"/>	<input type="checkbox"/>
2.	Profil Syarikat i. Bukti pengalaman kerja berkaitan bersama lima (5) tahun pengalaman yang lepas ii. Peralatan iii. Loji iv. Kenderaan v. Lain-Lain	<input type="checkbox"/>	<input type="checkbox"/>
3.	Lain-lain maklumat sekiranya ada (jika perlu) i. ii. iii.	<input type="checkbox"/>	<input type="checkbox"/>

PENGESAHAN OLEH SYARIKAT	UNTUK KEGUNAAN MBSP
<p>Dengan ini saya mengesahkan bahawa saya telah membaca dan memahami semua syarat-syarat dan terma yang dinyatakan di dalam Dokumen Sebut Harga. Semua maklumat yang dikemukakan adalah benar.</p> <p>Tandatangan :</p> <p>Nama :</p> <p>Jawatan :</p> <p>Tarikh :</p> <p>Nama syarikat :</p> <p>Cap / meteri syarikat :</p>	<p>Jawatankuasa Pembuka Sebut Harga mengesahkan penerimaan dokumen bertanda kecuali bagi perkara bil. (jika ada).</p> <p>Tandatangan :</p> <p>Nama:</p> <p>Jawatan :</p> <p>Tarikh :</p> <p>Tandatangan :</p> <p>Nama:</p> <p>Jawatan :</p> <p>Tarikh :</p>

SULIT

**LAPORAN BANK/ INSTITUSI KEWANGAN MENGENAI
KEDUDUKAN KEWANGAN (BAGI HAD NILAI RM200,000.00 KE ATAS)**

(Borang ini hendaklah dilengkapkan oleh pihak bank atau institusi kewangan lain dan diserahkan kepada Petender/ Penyebutharga dalam satu sampul berlakri untuk disertakan bersama-sama Tender/ Sebutharga sekiranya Petender / Penyebutharga mempunyai kemudahan kredit dengan Bank/Institusi Kewangan yang berkenaan)

Kepada :

 (Datuk Bandar, MBSP)

Nama Petender/
 Penyebutharga :

Tender/
 Sebutharga Untuk : Kerja-Kerja Naiktaraf Kawasan Lapang Taman Ilmu, Jalan Ilmu 1, Nibong Tebal,
 Seberang Perai Selatan, Termasuk Lain-Lain Kerja Yang Berkaitan Untuk
 Majlis Bandaraya Seberang Perai

(A) Kemudahan Kredit yang boleh digunakan untuk pelaksanaan Projek:
 Kemudahan kredit yang telah diluluskan dan kemudahan kredit tambahan minimum yang layak
 diperolehi oleh Petender/ Penyebutharga adalah seperti berikut:-

Bentuk Kemudahan Kredit	Baki Daripada Yang Telah Diluluskan	Tambahan Minimum Yang Akan Diluluskan	Jumlah
(i) Overdraf	RM	RM	RM
(ii) Overdraf	RM	RM	RM
(iii) Talian Kredit	RM	RM	RM
(iv) Pinjaman Tetap yang akan / layak diperolehi untuk projek	RM	RM	RM
(v)	RM	RM	RM

(* Jika projek ditawarkan kepada Petender/ Penyebutharga)

(B) Ulasan-ulasan mengenai kedudukan kewangan dan akaun Petender/ Penyebutharga:

Tandatangan untuk dan bagi pihak bank :

Nama Bank : Nama Pegawai :

Nama Menteri : Jawatan :

Tarikh :

**MAKLUMAN KEPADA SEMUA
PENYEBUTHARGA / KONTRAKTOR/ PEMBEKAL BERKAITAN
PELAKSANAAN SISTEM PENGURUSAN KUALITI
MAJLIS BANDARAYA SEBERANG PERAI**

Majlis Bandaraya Seberang Perai (MBSP) sedang melaksanakan Sistem Pengurusan Kualiti Majlis Bandaraya Seberang Perai terdiri daripada **ISO 9001:2015 (QMS)** (Sistem Pengurusan Kualiti), **ISO 14001:2015 (EMS)** (Sistem Pengurusan Alam Sekitar), **ISO 45001:2018 (OSHMS)** (Sistem Pengurusan Keselamatan dan Kesihatan Pekerjaan), **ISO 50001:2018 (EnMS)** (Sistem Pengurusan Tenaga), **ISO 27001:2013 (ISMS)** (Sistem Pengurusan Keselamatan Maklumat) dan **ISO 37001:2016 (ABMS)** (Sistem Pengurusan Anti Suapan/Sogokan).

Selaras dengan pelaksanaan sistem tersebut penyebutharga/ kontraktor/ pembekal yang berjaya mendapat tawaran sebutharga/ tender di MBSP perlu kompeten dalam semua bidang tersebut dan **DISYARATKAN** menghadiri Kursus Pelaksanaan Sistem Pengurusan Kualiti Majlis Bandaraya Seberang Perai. Salinan Sijil Kursus Dengan Jayanya perlu dikemukakan kepada jabatan berkaitan.

Kursus di atas akan dianjurkan oleh MBSP dan dikenakan bayaran sebanyak RM100.00. Sijil yang dikeluarkan adalah sah untuk tempoh tiga (3) tahun sahaja. Tarikh, tempat dan masa kursus akan ditentukan. Untuk maklumat lanjut sila hubungi Bahagian Latihan dan Kompetensi di talian 04-5497453.

SURAT AKUAN PEMBIDA

**KERJA-KERJA NAIKTARAF KAWASAN LAPANG TAMAN ILMU, JALAN ILMU 1, NIBONG
TEBAL, SEBERANG PERAI SELATAN, TERMASUK LAIN-LAIN KERJA YANG BERKAITAN
UNTUK MAJLIS BANDARAYA SEBERANG PERAI**

(NO. SEBUTHARGA : S1621003)

Saya.....(Pemilik Syarikat)
nombor K.P..... yang memiliki
(Nama Syarikat) nombor pendaftaran
(MOF/PKK/CIDB/ROS/ROC/ROB) dengan ini mengisytiharkan bahawa saya mewakili syarikat ini
tidak akan menawar atau memberi rasuah kepada mana-mana individu dalam **Majlis Bandaraya
Seberang Perai** (Nama Kementerian/Agensi) atau mana-mana individu lain, sebagai ganjaran
mendapatkan Tender/ Sebutharga * seperti di atas.

2. Sekiranya saya atau mana-mana individu yang mewakili syarikat ini didapati bersalah
menawar atau memberi rasuah kepada mana-mana individu dalam **Majlis Bandaraya
Seberang Perai** (nama Kementerian/ Agensi) atau mana-mana individu lain, sebagai ganjaran
mendapatkan Tender/ Sebutharga * seperti di atas, maka saya sebagai pemilik syarikat bersetuju
bahawa Majlis berhak mengambil tindakan-tindakan berikut:-

- 2.1 penarikan balik tawaran kontrak bagi Tender/ Sebutharga * di atas;atau
- 2.2 penamatan kontrak bagi Tender/ Sebutharga * yang ditandatangani tanpa bayaran
gantirugi sekiranya pembida yang berjaya didapati melaku, memberi atau menawarkan
rasuah; dan
- 2.3 lain-lain tindakan tatatertib mengikut peraturan perolehan Kerajaan.

3. Sekiranya terdapat mana-mana individu cuba meminta rasuah daripada saya atau mana-
mana individu yang berkaitan dengan syarikat ini sebagai ganjaran mendapatkan tender / sebutharga
* seperti di atas, maka saya berjanji akan dengan segera melaporkan perbuatan tersebut kepada
pejabat Suruhanjaya Pencegahan Rasuah Malaysia (SPRM) atau balai polis yang berhampiran.

Yang Benar,

.....
(Tandatangan)

Nama:
No.K.P:
Cap Syarikat:
Jawatan :

Catatan: * Potong mana yang tidak berkaitan

SEKSYEN B

BORANG SEBUTHARGA

No. Fail : MBSP/45/200-9/10/61

Kepada : **Setiausaha Bandaraya
Majlis Bandaraya Seberang Perai,
Menara Bandaraya, Jalan Perda Utama,
Bandar Perda
14000 Bukit Mertajam**

Tuan,

Di bawah ini dan tertakluk kepada Arahan Kepada Penyebutharga, Syarat Kontrak, Syarat Tambahan, Spesifikasi Kerja dan pelan-pelan (jika berkaitan) dan syarat-syarat am yang dilampirkan, saya/ kami yang bertandatangan di bawah ini adalah dengan ini menawarkan Kerja untuk melaksanakan dan menyiapkan Kerja Tersebut bagi jumlah harga sebanyak :

RM

Ringgit Malaysia :

.....
..... sahaja)

Saya/Kami bersetuju menyiapkan kerja-kerja ini dalam jangka masa selama **16 MINGGU** (ditetapkan) selepas arahan rasmi diterima.

Bertarikh pada :.....haribulan..... tahun.....

.....

(Tandatangan Kontraktor)

Nama Penuh :
No. K/P :
Alamat :

Jawatan :
No. Telefon :

.....

(Tandatangan Saksi)

Nama Penuh :
No. K /P :
Alamat :

Jawatan :
No. Telefon :

Meteri atau Cap Kontraktor

RINGKASAN HARGA

BIL	PERIHAL (DESCRIPTION)	HARGA (RM)
1.0	KERJA-KERJA AWALAN (PRELIMINARY WORKS)	
2.0	KERJA-KERJA LANDSKAP KEJUR	-
2.1	KERJA-KERJA MEMBINA LALUAN PEJALAN KAKI	
2.2	KERJA-KERJA PEMBINAAN DATARAN KEJAT	
2.3	KERJA-KERJA MEMBEKAL DAN MEMASANG KEMUDAHAN ALAT PERMAINAN BERSEPADU DAN ALAT PERMAINAN INDIVIDU SERTA LAIN-LAIN YANG BERKAITAN	
2.4	KERJA-KERJA MEMBINA PODIUM	
2.5	KERJA-KERJA SISTEM PERPARITAN DARI JENIS 'PERFORATED PIPE'	
2.6	PAPAN TANDA NAMA TAMAN 'SIGNAGE ENTRANCE STATEMENT'	
2.7	KERJA-KERJA MEMBEKAL TONG SAMPAH	
2.8	KERJA-KERJA MEMASANG PAPAN TANDA LARANGAN DAN PAPAN TANDA PEMBERITAHUAN KEPADA PENGGUNA (LENGKAP DENGAN STRUKTUR TIANG)	
2.9	KERJA-KERJA MEMBINA BANGKU TAMAN CAST IN SITU	
2.10	PENGHADANG MOTOSIKAL (PATUH 'UNIVERSAL DESIGN')	
2.11	KERJA-KERJA MEMBINA STRUKTUR BOLLARD	
2.12	KERJA-KERJA MEMBINA GARISAN PADA BOLA	
2.13	NOMBOR SIRI ASSET	
3.0	KERJA-KERJA LANDSKAP LEMBUT	-
3.1	KERJA-KERJA PENANAMAN RUMPUT	
JUMLAH HARGA (Tidak termasuk Cukai Jualan & Perkhidmatan (SST) (Harga Kontrak WAJIB diisi dan dibawa ke Borang Sebutharga)		
JUMLAH HARGA INGINAN JABATAN		RM288,829.00

SENARAI KUANTITI/ *BILL OF QUANTITIES*

Asas Senarai Kuantiti/ Bill Of Quantities :

Kadar-kadar harga bagi setiap item kerja dalam senarai kuantiti ini adalah termasuk kos upah buruh, kos harga bahan, kos sewa alat dan jentera dan kos pengurusan (*overhead*) serta keuntungan bagi kontraktor.

BIL	PERIHAL (<i>DESCRIPTION</i>)	UNIT	KUANTITI	KADAR HARGA (RM)	HARGA (RM)
1.0	KERJA-KERJA AWALAN (<i>PRELIMINARIES</i>)				
1.1	<p>Menyediakan segala kelengkapan yang berkenaan bagi melaksanakan perolehan kerja seperti yang dinyatakan dalam Bill Of Quantities (BQ) serta lain-lain yang berkaitan dan tidak terhad kepada perkara-perkara seperti berikut :-</p> <ul style="list-style-type: none"> i. Laporan kemajuan bulanan berwarna dan bertarikh (sebelum/ semasa/ selepas) ii. Jadual pelaksanaan iii. Pengurusan dan tenaga mahir iv. Papan tanda amaran / kon keselamatan v. Peralatan kerja & jentera vi. Papan tanda projek vii. <i>Hoarding</i>/ Dinding adang (sekiranya perlu) viii. <i>Site office</i>/ Pejabat tapak lengkap dengan kemudahan yang berkaitan (sekiranya perlu) ix. <i>Site security</i> (sekiranya perlu) x. Bekalan air dan elektrik xi. <i>Asbuilt drawing</i> (sekiranya perlu) <p>Termasuk Item-item lain (miscellaneous item) berdasarkan kehendak Pegawai Penguasa (P.P) atau wakilnya.</p>	Pukul	-	-	
	Harga Dibawa Ke Ringkasan Harga				
2.0	KERJA-KERJA LANDSKAP KEJUR				
2.1	KERJA-KERJA MEMBINA LALUAN PEJALAN KAKI				
	Kadar harga yang dinyatakan hendaklah termasuk kos bagi membekal dan menyediakan buruh, bahan, peralatan, pengangkutan, sewaan alat & jentera, pengurusan (<i>overhead</i>) dan lain-lain yang berkaitan untuk melaksanakan kerja/ bekalan/ perkhidmatan yang berkenaan mengikut spesifikasi yang telah ditetapkan dan yang diarahkan oleh Pegawai Penguasa (P.P) atau wakilnya	-	-	-	-
2.1.1	<p>Menyedia dan membina 630m panjang x 1.5m lebar x 100mm tebal laluan pejalan kaki dengan kemas akhir lepaan konkrit berpermukaan kasar (concrete broom finish) berwarna merah gred 25 (1:1 ½ : 3-20mm) lengkap dengan BRC A6 serta 150mm tebal lapisan batu baur (crusher run) yang telah dirata dan dimampatkan termasuk menyedia dan membina concrete sleep kerb edging treatment (both side) yang memenuhi kehendak Pegawai Penguasa atau wakilnya serta lain-lain keperluan yang berkaitan termasuk formwork, excavation work, persediaan dan pembersihan tapak, dll</p> <p>(Ruj. Pelan : MBSP/JL/TIJ1/2021/02)</p>	m ²	945		
	Harga Dibawa Ke Belakang				

BIL	PERIHAL (<i>DESCRIPTION</i>)	UNIT	KUANTITI	KADAR HARGA (RM)	HARGA (RM)
	Jumlah di bawa dari hadapan				
2.1.2	Menyedia dan membina <i>construction joint</i> minimum 10mm x 30mm dalam pada setiap jarak 5 meter (<i>interval</i>) di sepanjang struktur laluan pejalan kaki berdasarkan kehendak Pegawai Penguasa atau wakilnya.	No.	124		
Harga Dibawa Ke Ringkasan Harga					
2.2	KERJA-KERJA MEMBINA DATARAN KEJAT				
	Kadar harga yang dinyatakan hendaklah termasuk kos bagi membekal dan menyediakan buruh, bahan, peralatan, pengangkutan, sewaan alat & jentera, pengurusan (overhead) dan lain-lain yang berkaitan untuk melaksanakan kerja/ bekalan/ perkhidmatan yang berkenaan mengikut spesifikasi yang telah ditetapkan dan yang diarahkan oleh Pegawai Penguasa (P.P) atau wakilnya	-	-	-	-
2.2.1	<u>Dataran Kejat 1</u> Membina 100mm tebal dataran kejat dengan kemas akhir lepaan konkrit berpermukaan kasar (concrete broom finish) bewarna gred 25 (1:1 ½ : 3-20mm) lengkap dengan BRC A6 serta 150mm tebal lapisan batu baur (crusher run) yang telah dirata dan dimampatkan dikemaskan dengan concrete sleep kerb edging treatment (both side) yang memenuhi kehendak Pegawai Penguasa (P.P) atau wakilnya serta lain-lain keperluan yang berkaitan termasuk formwork, excavation work, persediaan dan pembersihan tapak, dll. (Ruj. Pelan : MBSP/JL/TIJ1/2021/02)	m ²	202		
	<u>Dataran Kejat 2</u> Membina 100mm tebal dataran kejat dengan kemas akhir lepaan konkrit berpermukaan kasar (concrete broom finish) bewarna gred 25 (1:1 ½ : 3-20mm) lengkap dengan BRC A6 serta 150mm tebal lapisan batu baur (crusher run) yang telah dirata dan dimampatkan dikemaskan dengan concrete sleep kerb edging treatment (both side) yang memenuhi kehendak Pegawai Penguasa (P.P) atau wakilnya serta lain-lain keperluan yang berkaitan termasuk formwork, excavation work, persediaan dan pembersihan tapak, dll. (Ruj. Pelan : MBSP/JL/TIJ1/2021/02)	m ²	202		
	Harga Dibawa Ke Belakang				

BIL	PERIHAL (DESCRIPTION)	UNIT	KUANTITI	KADAR HARGA (RM)	HARGA (RM)																																																															
	Jumlah di bawa dari hadapan																																																																			
2.3	KERJA-KERJA MEMBEKAL DAN MEMASANG KEMUDAHAN ALAT PERMAINAN BERSEPADU DAN ALAT PERMAINAN INDIVIDU SERTA LAIN-LAIN YANG BERKAITAN																																																																			
	Kadar harga yang dinyatakan hendaklah termasuk kos bagi membekal dan menyediakan buruh, bahan, peralatan, pengangkutan, sewaan alat & jentera, pengurusan (overhead) dan lain-lain yang berkaitan untuk melaksanakan kerja/ bekalan/ perkhidmatan yang berkenaan mengikut spesifikasi yang telah ditetapkan dan yang diarahkan oleh Pegawai Penguasa (P.P) atau wakilnya	-	-	-	-																																																															
2.3.1	<p>Alat Permainan Bersepadu</p> <p>Menyedia, membekal dan memasang minimum saiz keseluruhan 7000mm panjang x 6000mm lebar struktur kemudahan alat permainan bersepadu (kegunaan kanak-kanak berumur 12 tahun dan ke bawah) yang berasaskan kepada bahan binaan keluli dan <i>high-density polyethylene</i> (HDPE) serta lain-lain keperluan yang berkaitan yang mengandungi :-</p> <table border="1"> <thead> <tr> <th>Bil</th> <th>Komponen</th> <th>Catatan</th> </tr> </thead> <tbody> <tr><td>1</td><td>Square Deck</td><td></td></tr> <tr><td>2</td><td>Astro Slide</td><td></td></tr> <tr><td>3</td><td>Mini Astro Slide</td><td></td></tr> <tr><td>4</td><td>Mini Dome bridge</td><td></td></tr> <tr><td>5</td><td>Entrance ladder</td><td></td></tr> <tr><td>6</td><td>Panel climber</td><td></td></tr> <tr><td>7</td><td>Arch climber</td><td></td></tr> <tr><td>8</td><td>Tree climber</td><td></td></tr> <tr><td>9</td><td>Handhold</td><td></td></tr> <tr><td>10</td><td>Kickplate</td><td></td></tr> <tr><td>11</td><td>Rung</td><td></td></tr> <tr><td>12</td><td>Monkey bar</td><td></td></tr> <tr><td>13</td><td>Ecosystem panel</td><td></td></tr> <tr><td>14</td><td>Flower face panel</td><td></td></tr> <tr><td>15</td><td>Slotted butterfly panel</td><td></td></tr> <tr><td>16</td><td>Cantik roof w/butterfly deco</td><td></td></tr> <tr><td>17</td><td>S-tube crawlway</td><td></td></tr> <tr><td>18</td><td>Hummingbird deco</td><td></td></tr> <tr><td>19</td><td>Palm leaves deco</td><td></td></tr> <tr><td>20</td><td>Posts w/cap</td><td></td></tr> </tbody> </table> <p>(Ruj. Pelan : MBSP/JL/TIJ1/2021/03)</p>	Bil	Komponen	Catatan	1	Square Deck		2	Astro Slide		3	Mini Astro Slide		4	Mini Dome bridge		5	Entrance ladder		6	Panel climber		7	Arch climber		8	Tree climber		9	Handhold		10	Kickplate		11	Rung		12	Monkey bar		13	Ecosystem panel		14	Flower face panel		15	Slotted butterfly panel		16	Cantik roof w/butterfly deco		17	S-tube crawlway		18	Hummingbird deco		19	Palm leaves deco		20	Posts w/cap		set	1		
Bil	Komponen	Catatan																																																																		
1	Square Deck																																																																			
2	Astro Slide																																																																			
3	Mini Astro Slide																																																																			
4	Mini Dome bridge																																																																			
5	Entrance ladder																																																																			
6	Panel climber																																																																			
7	Arch climber																																																																			
8	Tree climber																																																																			
9	Handhold																																																																			
10	Kickplate																																																																			
11	Rung																																																																			
12	Monkey bar																																																																			
13	Ecosystem panel																																																																			
14	Flower face panel																																																																			
15	Slotted butterfly panel																																																																			
16	Cantik roof w/butterfly deco																																																																			
17	S-tube crawlway																																																																			
18	Hummingbird deco																																																																			
19	Palm leaves deco																																																																			
20	Posts w/cap																																																																			
	Harga Dibawa Ke Belakang																																																																			

BIL	PERIHAL (DESCRIPTION)	UNIT	KUANTITI	KADAR HARGA (RM)	HARGA (RM)
	Jumlah di bawa dari hadapan				
	<p>Termasuk membekal dan memasang rubber mat (berdasarkan spesifikasi pembekal / pengilang) pada climbing & landing area lengkap dengan 20mm tebal cement mortar berserta 50mm tebal concrete slab BRC A5 Gred 20 serta 100mm tebal compacted crusher run @ fall height = 1.5m in accordance to CPSI (Certified Playground Safety Inspector) requirement /MS966: 2017</p> <p>(Ruj. Pelan : MBSP/JL/TIJ1/2021/03)</p> <p>Nota:</p> <ul style="list-style-type: none"> - Rekabentuk struktur kemudahan alat permainan bersepadu hendaklah mendapat kelulusan Pegawai Penguasa (P.P) atau wakilnya dengan mengambilkira komponen di atas dan lokasi pemasangan adalah berdasarkan kehendak Pegawai Penguasa (P.P) atau wakilnya; - Bekalan yang disediakan hendaklah dari pengilang/ pembekal yang bertauliah serta mempunyai tanda pensijilan yang dikeluarkan oleh Malaysia SIRIM MS 966's :2017 Safety Standard atau yang setaraf dengannya; - Salinan katalog/ sijil yang berkenaan hendaklah disertakan. Spesifikasi pemasangan adalah seperti yang telah ditetapkan oleh pengilang/ pembekal; - Pemasangan rubber mat hendaklah pada aras yang selari (flush) dengan permukaan dataran batu berangkai (interlocking pavers). 				
2.3.2	<p>Menyedia dan membina 100mm tebal (berdasarkan spesifikasi pembekal/ pengilang) saiz keseluruhan 250m2 dataran batu berangkai (interlocking pavers) pada keseluruhan tapak alat permainan bersepadu lengkap dengan 50mm tebal compacted sand bedding, 100mm tebal compacted crusher run lengkap dengan compacted subgrade berserta 100mm lebar x 200mm tinggi concrete curb / edge treatment serta lain-lain keperluan yang berkaitan.</p> <p>(Ruj. Pelan : MBSP/JL/TIJ1/2021/02)</p> <p>Nota : Aras permukaan dataran batu berangkai (interlocking pavers) hendaklah 30mm lebih tinggi dari aras permukaan tanah sediada.</p>	m ²	250		
	Harga Dibawa Ke Belakang				

BIL	PERIHAL (DESCRIPTION)	UNIT	KUANTITI	KADAR HARGA (RM)	HARGA (RM)
	Jumlah di bawa dari hadapan				
2.3.3	<p><u>Alat Permainan Individu (Loose Item)</u></p> <p>Menyedia, membekal dan memasang alat permainan individu (loose item) untuk kegunaan kanak-kanak berumur 12 tahun dan ke bawah yang berasaskan kepada bahan binaan keluli dan high-density polyethylene (HDPE) serta lain-lain keperluan yang berkaitan yang mengandungi :-</p> <p>(i) Swing 2 Seater; (ii) See-Saw 4 Seater</p> <p>(Ruj. Pelan : MBSP/JL/TIJ1/2021/04)</p>	No. No.	2 2		
2.3.4	<p>Membekal dan memasang rubbermat lengkap dengan 'concrete curb/ edge treatment' (berdasarkan spesifikasi pembekal / pengilang) pada climbing & landing area lengkap dengan 20mm tebal cement mortar berserta 50mm tebal concrete slab BRC A5 Gred 20 serta 100mm tebal compacted crusher run di :-</p> <p>(i) Swing 2 seater (ii) See-saw 4 seater</p> <p><u>Nota:</u></p> <p>- Pemasangan <i>rubbermat</i> hendaklah 30mm lebih tinggi dari aras permukaan tanah sediaada.</p>	M2	8		
2.3.5	<p><u>Alat Senaman (Outdoor Gym / Parcouse)</u></p> <p>Menyedia, membekal dan memasang kemudahan alat senaman (outdoor gym) yang berasaskan kepada bahan keluli high-density polyethylene (HDPE) serta lain-lain keperluan yang berkaitan yang mengandungi :</p> <p>i) Space Walker termasuk papan tanda tatacara atau setaraf dengannya; ii) Triple Twister termasuk papan tanda tatacara atau setaraf dengannya; iii) Cross Challenger termasuk papan tanda tatacara atau setaraf dengannya.</p> <p>(Ruj. Pelan : MBSP/JL/TIJ1/2021/05)</p> <p><u>Nota:</u></p> <p>- Lokasi pemasangan alat senaman (outdoor gym/parcouse) adalah berdasarkan kehendak Pegawai Penguasa atau wakilnya. - Bekalan yang disediakan hendaklah dari pengilang /pembekal yang bertauliah serta mempunyai tanda pensijilan yang dikeluarkan oleh <i>Malaysia SIRIM MS 966's Safety Standard</i> atau setaraf dengannya - Salinan katalog / sijil yang berkenaan hendaklah disertakan. Spesifikasi pemasangan adalah seperti yang telah ditetapkan oleh pengilang / pembekal. - Engrave '(no pendaftaran asset) pada peralatan senaman (outdoor gym/parcouse)</p>	No. No. No.	1 1 1		
	Harga Dibawa Ke Ringkasan Harga				

BIL	PERIHAL (DESCRIPTION)	UNIT	KUANTITI	KADAR HARGA (RM)	HARGA (RM)
	Jumlah di bawa dari hadapan				
2.4	KERJA-KERJA MEMBINA PODIUM				
	Kadar harga yang dinyatakan hendaklah termasuk kos bagi membekal dan menyediakan buruh, bahan, peralatan, pengangkutan, sewaan alat & jentera, pengurusan (overhead) dan lain-lain yang berkaitan untuk melaksanakan kerja/ bekalan/ perkhidmatan yang berkenaan mengikut spesifikasi yang telah ditetapkan dan yang diarahkan oleh Pegawai Penguasa atau wakilnya.	-	-	-	-
2.4.1	Membina 5000mm panjang x 3000mm lebar x 1500mm tinggi podium tempat duduk dengan kemas akhir lepaan konkrit berpermukaan licin gred 25 lengkap dengan BRC A6 serta 150mm tebal lapisan batu baur (crusher run) yang telah dirata dan dimampatkan dikemaskan dengan kemas cat kalis cuaca ICI atau setaraf dengannya yang memenuhi kehendak Pegawai Penguasa (P.P) atau wakilnya serta lain-lain keperluan yang berkaitan termasuk formwork, excavation work, persediaan dan pembersihan tapak, dll. Ruj. Pelan : MBSP/JL/TIJ1/2021/06)	m ²	30		
Harga Dibawa Ke Ringkasan Harga					
2.5	KERJA-KERJA SISTEM PERPARITAN DARI JENIS 'PERFORATED PIPE'				
	Kadar harga yang dinyatakan hendaklah termasuk kos bagi membekal dan menyediakan buruh, bahan, peralatan, pengangkutan, sewaan alat & jentera, pengurusan (overhead) dan lain-lain yang berkaitan untuk melaksanakan kerja/ bekalan/ perkhidmatan yang berkenaan mengikut spesifikasi yang telah ditetapkan dan yang diarahkan oleh Pegawai Penguasa atau wakilnya.	-	-	-	-
2.5.1	Membekal dan memasang 100mm diameter 'perforated pipe' atau setaraf dengannya pada setiap jarak 10 meter disepanjang struktur laluan pejalan kaki dengan minimum gradient 2% termasuk lain-lain keperluan mengikut spesifikasi pembekal berdasarkan kehendak Pegawai Penguasa atau wakilnya. Ruj. Pelan : MBSP/JL/TIJ1/2021/07)	mr	180		
Harga Dibawa Ke Ringkasan Harga					
2.6	PAPAN TANDA NAMA TAMAN 'SIGNAGE ENTRANCE STATEMENT'				
	Kadar harga yang dinyatakan hendaklah termasuk kos bagi membekal dan menyediakan buruh, bahan, peralatan, pengangkutan, sewaan alat & jentera, pengurusan (overhead) dan lain-lain yang berkaitan untuk melaksanakan kerja/ bekalan/ perkhidmatan yang berkenaan mengikut spesifikasi yang telah ditetapkan dan yang diarahkan oleh Pegawai Penguasa atau wakilnya.	-	-	-	-
Harga Dibawa Ke Belakang					

BIL	PERIHAL (DESCRIPTION)	UNIT	KUANTITI	KADAR HARGA (RM)	HARGA (RM)
	Jumlah di bawa dari hadapan				
2.6.1	<p>Membina dan menyiapkan struktur konkrit dengan ikatan batu bata bersaiz 5000mm x 500mm x 200mm serta dikemaskan dengan lepaan simen (plaster) dan dicatkan dengan dua lapisan cat rintangan cuaca yang akan ditentukan oleh Pegawai Penguasa atau wakilnya.</p> <p>Termasuk membekal dan memasang "Alphabet Wording" 260mm x 80mm thk serta 300mm x 100mm thk (Fabricated Sign Lettering) dan dicatkan dengan dua lapisan cat rintangan cuaca seperti ditunjukkan dalam lampiran pelan cuaca yang akan ditentukan oleh Pegawai Penguasa atau wakilnya.</p> <p>Aplhabet wording – TAMAN ILMU</p> <p>Ruj. Pelan : <i>MBSP/JL/TIJ1/2021/08</i>)</p>	Pukal	1		
Harga Dibawa Ke Ringkasan Harga					
2.7	KERJA-KERJA MEMBEKAL TONG SAMPAH				
	Kadar harga yang dinyatakan hendaklah termasuk kos bagi membekal dan menyediakan buruh, bahan, peralatan, pengangkutan, sewaan alat & jentera, pengurusan (overhead) dan lain-lain yang berkaitan untuk melaksanakan kerja/ bekalan/ perkhidmatan yang berkenaan mengikut spesifikasi yang telah ditetapkan dan yang diarahkan oleh Pegawai Penguasa (P.P) atau wakilnya	-	-	-	-
2.7.1	<p>Membekal dan memasang tong sampah bersaiz 85 liter atau setaraf dengannya termasuk lain-lain kerja yang berkaitan mengikut kehendak Pegawai Penguasa (P.P) atau wakilnya.</p> <p>Ruj. Pelan : <i>MBSP/JL/TIJ1/2021/09</i>)</p>	No.	3		
Harga Dibawa Ke Ringkasan Harga					
2.8	KERJA-KERJA MEMASANG PAPAN TANDA LARANGAN DAN PAPAN TANDA PEMBERITAHUAN KEPADA PENGGUNA (LENGKAP DENGAN STRUKTUR TIANG)				
	Kadar harga yang dinyatakan hendaklah termasuk kos bagi membekal dan menyediakan buruh, bahan, peralatan, pengangkutan, sewaan alat & jentera, pengurusan (overhead) dan lain-lain yang berkaitan untuk melaksanakan kerja/ bekalan/ perkhidmatan yang berkenaan mengikut spesifikasi yang telah ditetapkan dan yang diarahkan oleh Pegawai Penguasa (P.P) atau wakilnya	-	-	-	-
2.8.1	<p>Memasang yang baru papan tanda larangan dan papan tanda pemberitahuan kepada pengguna (lengkap dengan struktur tiang) seperti yang ditunjukkan dalam lukisan perincian.</p> <p>Ruj. Pelan : <i>MBSP/JL/TIJ1/2021/10</i>)</p>	No.	1		
Harga Dibawa Ke Belakang					

BIL	PERIHAL (DESCRIPTION)	UNIT	KUANTITI	KADAR HARGA (RM)	HARGA (RM)
	Jumlah di bawa dari hadapan				
	<p>Nota :</p> <p>Papan tanda tatacara/ maklumat penggunaan kemudahan alat permainan bersepadu dan alat permainan individu (loose item) hendaklah mengandungi butiran-butiran (berbentuk logo) seperti yang berikut:-</p> <ol style="list-style-type: none"> i. Logo 'MBSP' bersaiz 200mm panjang x 200mm lebar; ii. Had umur pengguna adalah kanak-kanak yang berumur 12 tahun dan ke bawah; iii. Larangan membuang & membakar sampah, memotong & merosakkan tanaman, menjaja, membawa masuk haiwan peliharaan, memakir kenderaan di atas kawasan berumput, bercucuk tanam, menegakkan sebarang struktur, merosakkan perabot taman; iv. Larangan berkelakuan lucah/ sumbang, menyampaikan ucapan politik/ agama/ tunjuk perasaan, merokok , minum arak 				
Harga Dibawa Ke Ringkasan Harga					
2.9	KERJA-KERJA MEMBINA BANGKU TAMAN CAST IN SITU				
	Kadar harga yang dinyatakan hendaklah termasuk kos bagi membekal dan menyediakan buruh, bahan, peralatan, pengangkutan, sewaan alat & jentera, pengurusan (overhead) dan lain-lain yang berkaitan untuk melaksanakan kerja/ bekalan/ perkhidmatan yang berkenaan mengikut spesifikasi yang telah ditetapkan dan yang diarahkan oleh Pegawai Penguasa (P.P) atau wakilnya	-	-	-	-
2.9.1	Membina bangku taman (concrete in-situ) dengan kemas akhir dari jenis 10mm tebal shanghai plaster lengkap dengan papak konkrit berukuran 6000mm panjang x 500mm lebar Ruj. Pelan : <i>MBSP/JL/TIJ1/2021/11</i>)	No.	4		
Harga Dibawa Ke Ringkasan Harga					
2.10	PENGHADANG MOTOSIKAL (PATUH 'UNIVERSAL DESIGN)				
	Kadar harga yang dinyatakan hendaklah termasuk kos bagi membekal dan menyediakan buruh, bahan, peralatan, pengangkutan, sewaan alat & jentera, pengurusan (overhead) dan lain-lain yang berkaitan untuk melaksanakan kerja/ bekalan/ perkhidmatan yang berkenaan mengikut spesifikasi yang telah ditetapkan dan yang diarahkan oleh Pegawai Penguasa atau wakilnya.	-	-	-	-
Harga Dibawa Ke Belakang					

BIL	PERIHAL (DESCRIPTION)	UNIT	KUANTITI	KADAR HARGA (RM)	HARGA (RM)
	Jumlah di bawa dari hadapan				
2.10.1	Membekal dan memasang 2 set penghadang motosikal jenis keluli lembut berongga berukuran 8m panjang setiap satu dan 50mm diameter x 6mm tebal termasuk kerja-kerja memotong kepada ukuran, mengikat, merangka, mengimpal dan mengecat dan lain-lain keperluan dan kerja berkaitan di lokasi yang akan ditentukan dan yang diarahkan oleh Pegawai Penguasa atau wakilnya. Ruj. Pelan : <i>MBSP/JL/TIJ1/2021/12</i>	Set	2		
Harga Dibawa Ke Ringkasan Harga					
2.11	KERJA-KERJA MEMBINA STRUKTUR BOLLARD				
	Kadar harga yang dinyatakan hendaklah termasuk kos bagi membekal dan menyediakan buruh, bahan, peralatan, pengangkutan, sewaan alat & jentera, pengurusan (overhead) dan lain-lain yang berkaitan untuk melaksanakan kerja/ bekalan/ perkhidmatan yang berkenaan mengikut spesifikasi yang telah ditetapkan dan yang diarahkan oleh Pegawai Penguasa (P.P) atau wakilnya	-	-	-	-
2.11.1	Menyedia dan membina struktur bollard jenis konkrit 800mm tinggi dengan kemas akhir dan jenis 10mm tebal shanghai plaster termasuk lain-lain kerja yang berkaitan. Ruj. Pelan : <i>MBSP/JL/TIJ1/2021/13</i>	No.	8		
Harga Dibawa Ke Ringkasan Harga					
2.12	KERJA-KERJA MENYEDIA GARISAN PADANG BOLA				
	Kadar harga yang dinyatakan hendaklah termasuk kos bagi membekal dan menyediakan buruh, bahan, peralatan, pengangkutan, sewaan alat & jentera, pengurusan (overhead) dan lain-lain yang berkaitan untuk melaksanakan kerja/ bekalan/ perkhidmatan yang berkenaan mengikut spesifikasi yang telah ditetapkan dan yang diarahkan oleh Pegawai Penguasa (P.P) atau wakilnya	-	-	-	-
2.12.1	Melukis garisan padang bola sepak bersaiz 90m (panjang) x 45m (lebar) menggunakan cat "field marking paint" atau setaraf dengannya berwarna putih yang mengandungi butiran - butiran seperti yang berikut: i. Tanda Padang dengan garisan tidak melebihi 12cm lebarnya sebagai sempadan. ii. Pusat padang hendaklah ditanda di pertengahan garisan tengah. Satu bulatan berjejari 9.15 m di tanda sekeliling	Pukal			
Harga Dibawa Ke Belakang					

BIL	PERIHAL (DESCRIPTION)	UNIT	KUANTITI	KADAR HARGA (RM)	HARGA (RM)
	Jumlah di bawa dari hadapan				
	<p>iii. Kawasan gol melibatkan dua garisan dibuat bersudut tepat dengan garisan gol 5.5m dari bahagian dalam tiang-tiang gol. Garisan-garisan ini dipanjangkan ke dalam padang permainan sejauh 5.5m dan disambung dengan satu garisan selari dengan garisan gol.</p> <p>iv. Kawasan penalti melibatkan dua garisan bersudut tepat dengan garisan gol, 16.5m dari bahagian dalam tiang-tiang gol dan satu tanda penalti dibuat 11m dari pertengahan garisan gol dan sama jarak darinya. Suatu lengkok berjejari 9.15m dibuat dari setiap tanda penalti di luar kawasan penalti.</p> <p>v. Lengkok penjuru suatu bulatan berjejari 1m dari setiap tiang bendera penjuru.</p> <p>uj. Pelan : MBSJ/JL/TIJ1/2021/14</p>				
Harga Dibawa Ke Ringkasan Harga					
2.13	NOMBOR SIRI ASSET				
	Kadar harga yang dinyatakan hendaklah termasuk kos bagi membekal dan menyediakan buruh, bahan, peralatan, pengangkutan, sewaan alat & jentera, pengurusan (overhead) dan lain-lain yang berkaitan untuk melaksanakan kerja/ bekalan/ perkhidmatan yang berkenaan mengikut spesifikasi yang telah ditetapkan dan yang diarahkan oleh Pegawai Penguasa (P.P) atau wakilnya	-	-	-	-
2.13.1	Menanda nombor siri asset dengan kaedah 'engrave' pada mana-mana bahagian komponen seperti yang dinyatakan dibawah :- (i) alat permainan kanak-kanak bersepadu, (ii) alat permainan kanak-kanak individu (berasingan) (a) Swing 2 Seater; (b) See-Saw 4 Seater	No	1		
		No.	1		
		No.	1		
Harga Dibawa Ke Ringkasan Harga					

3.0	KERJA-KERJA LANDSKAP LEMBUT			
3.1	KERJA-KERJA PENANAMAN RUMPUT			
	Kadar harga yang dinyatakan hendaklah termasuk kos bagi membekal dan menyediakan buruh, bahan, peralatan, pengangkutan, sewaan alat & jentera, pengurusan (overhead) dan lain-lain yang berkaitan untuk melaksanakan kerja/ bekalan/ perkhidmatan yang berkenaan mengikut spesifikasi yang telah ditetapkan dan yang diarahkan oleh Pegawai Penguasa (P.P) atau wakilnya	-	-	-
3.1.1	Menyedia dan membekal medium tanaman dengan nisbah campuran 3:2:1 (3 bahagian top soil 2 bahagian baja organik dan 1 bahagian pasir sungai) untuk dihampar setebal 50mm pada keluasan 60 m ² dan diratakan pada kawasan yang di tetapkan di tapak.	m ³	650	
3.1.2	Membekal, Menanam dan Memampatkan top soil dan rumput Cow Grass (<i>Axonopus compressus</i>) secara "Close Turfing" untuk edging pejalan kaki dan dataran serbaguna (both side) dengan anggaran keluasan 1240m x 300mm. Rumput yang dibekalkan hendaklah bebas dari sebarang rumpai. Rumput yang disulam hendaklah disiram dengan air atau mengikut arahan daripada Penyelia Majlis.	m ²	450	
3.1.3	Menanam rumput jenis ' <i>Axonopus Compressus</i> ' yang bermutu tinggi dengan ketulenan melebihi 90%. Ditanam secara 'close turfing' di kawasan yang ditetapkan di dalam pelan dan yang diluluskan oleh Pegawai Penguasa (P.P) atau wakilnya. Permukaan rumput hendaklah diratakan dengan roller yang sesuai dan dilakukan kerja-kerja top-dressing bagi menghasilkan permukaan rumput turf yang sesuai/RATA dan diluluskan oleh Pegawai Penguasa (P.P) atau wakilnya. Ruj. Pelan : MBSP/JL/TIJ1/2021/02) Nota: Sekiranya rumput yang ditanam mati atau rosak dalam tempoh kontrak, maka rumput tersebut perlu digantikan dan ditanam semula di tapak dengan sempurna tanpa sebarang tuntutan kepada Majlis.	m ²	200	
JUMLAH DIBAWA KE RINGKASAN HARGA				

SEKSYEN C

SPESIFIKASI KERJA

1.0 PENGENALAN

- 1.1 Kerja untuk melaksanakan Naiktaraf Kawasan Lapang Taman Ilmu, Jalan Ilmu 1, Nibong Tebal, Seberang Perai Selatan, Termasuk Lain-Lain Kerja Yang Berkaitan Untuk Majlis Bandaraya Seberang Perai dengan tempoh pelaksanaan adalah selama **(16) MINGGU**.
- 1.2 Penyebutharga Yang Berjaya adalah bertanggungjawab untuk mengendalikan kerja-kerja berkaitan dengan pembinaan landskap kejur dan landskap lembut yang terlibat, pembersihan tapak, membaik pulih tapak hasil daripada pelaksanaan kerja-kerja ini.

2.0 KERJA-KERJA AWALAN (*Preliminary Work*)

- 2.1 Penyebutharga Yang Berjaya hendaklah melaksanakan kerja-kerja awalan yang meliputi dan tidak terhad kepada butiran-butiran seperti Jadual 1:-

Jadual 1

BIL	PERIHAL	CATATAN
i.	Laporan Kemajuan	Penyebutharga Yang Berjaya hendaklah mengemukakan satu (1) salinan Laporan Kemajuan yang lengkap berserta gambar berwarna dan bertarikh yang mengandungi kerja sebelum, semasa dan selepas yang telah dijalankan kepada Pegawai Penguasa (P.P) atau wakilnya sebelum pemeriksaan/ pemantauan tapak dibuat berdasarkan Arahan Kerja yang dikeluarkan. Format Laporan Kemajuan adalah seperti di Lampiran 1
ii.	Jadual Pelaksanaan Kerja	Jadual pelaksanaan kerja hendaklah mengandungi cadangan kerja yang akan dilaksanakan berdasarkan Senarai Kuantiti/ <i>Bill of Quantities</i> . Jadual tersebut hendaklah dikemukakan kepada Pegawai Penguasa (P.P) atau wakilnya sebelum kerja-kerja dilaksanakan di tapak yang telah ditetapkan. Format Jadual Pelaksanaan Kerja adalah seperti di Lampiran 2
iii.	Pengurusan dan Tenaga Kerja Mahir.	Penyebutharga Yang Berjaya hendaklah melantik dan menyediakan pengurusan dan tenaga kerja mahir dan kompeten bagi melaksanakan Kerja ini
iv.	Papan tanda amaran / kon keselamatan	Penyebutharga Yang Berjaya hendaklah menyediakan dan menggunakan papan tanda amaran/ kon keselamatan ketika melaksanakan Kerja ini termasuk pengawal bendera/ kawalan lalu lintas/ kawalan trafik/ pita rintangan (sekiranya perlu). Spesifikasi bagi papan tanda amaran ini adalah seperti di Lampiran 3

v.	Peralatan Kerja dan Jentera	Penyebutharga Yang Berjaya hendaklah menyediakan dan membekal peralatan kerja dan jentera yang bersesuaian dan secukupnya bagi melaksanakan Kerja ini.
vi.	Papan Tanda Projek	Penyebutharga Yang Berjaya hendaklah menyediakan dan memasang papan tanda projek di pintu masuk (bahagian hadapan) sebelum kerja-kerja di tapak dilaksanakan. Spesifikasi bagi papan tanda projek ini adalah seperti di Lampiran 4
vii.	Hoarding/ Dinding adang (sekiranya perlu)	Penyebutharga Yang Berjaya hendaklah membekal, berdiri dan menyenggarakan selama tempoh yang dianggap perlu segala pemagaran, dinding adang, lampu-lampu amaran dan lain-lain langkah keselamatan yang cukup untuk menentukan keselamatan orang-orang awam dan mereka yang mungkin berada di tapak bina.
viii.	<i>Site office/</i> Pejabat tapak lengkap dengan kemudahan yang berkaitan (sekiranya perlu)	Penyebutharga Yang Berjaya hendaklah berdiri dan menyenggarakan selama tempoh yang dianggap perlu sebuah pejabat tapak.
ix.	<i>Site security</i> (sekiranya perlu)	Penyebutharga Yang Berjaya hendaklah menyediakan <i>site security</i> bagi mengawal keadaan di tapak.
x.	Bekalan air dan elektrik	Bagi mendapatkan paip dan elektrik sementara, kontraktor perlu memohon kelulusan daripada Perbadanan Bekalan Air Pulau Pinang dan juga Tenaga Nasional Berhad dengan menjelaskan bayaran pendahuluan pada kadar yang ditetapkan sebelum bekalan air dan elektrik disediakan. Semua kadar bayaran adalah dibawah tanggungjawab pihak kontraktor.
xi.	' <i>Asbuilt drawing</i> '	Penyebutharga Yang Berjaya hendaklah menyediakan ' <i>As-built drawing</i> ' dan lukisan struktur disahkan oleh Arkitek Landskap/ Jurutera bertauliah (jika berkaitan).
xii.	Penyimpanan/ Penjagaan Peralatan Kerja Dan Jentera	Penyimpanan / penjagaan peralatan kerja dan jentera adalah dibawah tanggungjawab Penyebutharga Yang Berjaya. Dilarang untuk melekat logo MBSP pada peralatan kerja dan jentera yang digunakan untuk Kerja ini.
xiii.	Penandaan Nombor Siri Aset	Setiap peralatan alat permainan bersepadu/ individu/ <i>Outdoor Gym</i> dan <i>Parcourse</i> yang di pasang hendaklah ditanda dengan menggunakan kaedah rebat <i>plate</i> serta " <i>engrave</i> " nombor siri yang akan dikemukakan oleh Pegawai Penguasa (P.P) atau wakilnya. Perincian kaedah penandaan (<i>tagging</i>) adalah seperti di Lampiran 5

- 2.2 Penyebutharga Yang Berjaya adalah dikehendaki untuk mematuhi dan melaksanakan lain-lain perkara (*miscellaneous item*) sekiranya perlu berdasarkan kepada kehendak Pegawai Penguasa (P.P) atau wakilnya.

3.0 **KERJA-KERJA NAIKTARAF KAWASAN LAPANG**

- 3.1 Skop yang terlibat adalah seperti di Jadual 2 dibawah :

Jadual 2

BIL.	CADANGAN	KUANTITI
1.	Kerja-kerja awalan (<i>Preliminary Work</i>)	Pukal
2.	Kerja-kerja membina laluan pejalan kaki	945m ²
3.	Kerja-kerja pembinaan dataran kejut	404m ²
5.	Kerja-kerja membekal dan memasang kemudahan alat mainan bersepadu dan alat permainan individu serta outdoor gym serta lain-lain yang berlainan	1set
6.	Kerja-kerja membina podium	2 no.
7.	Kerja-kerja sistem perparitan dari 'perforated pipe'	180 mr
8.	Papan tanda nama taman 'signage entrance statement'	1 set
9.	Kerja-kerja membekal tong sampah	3 no.
10.	Kerja-kerja memasang papan tanda larangan dan papan tanda pemberitahuan kepada pengguna	1 set
11.	Kerja-kerja membina bangku taman cast in situ	4 no.
12.	Penhadang motosikal (patuh universal design)	1 set
13.	Kerja-kerja membina struktur bollard	8 no.
14.	Kerja-kerja menyediakan garisan padang bola	Pukal
14.	Nombor siri asset	Pukal
15.	Kerja-kerja penanaman rumput	1000m ²

4.0 **PEMBERSIHAN TAPAK DAN PELUPUSAN SAMPAH, SISA KERJA YANG DILAKSANAKAN DAN MANA-MANA BAHAN BUANGAN HASIL KERJA**

- 4.1 Segala sampah, sisa bahan binaan dan mana-mana bahan buangan hasil kerja dari pelaksanaan Kerja ini hendaklah diuruskan dalam persekitaran kerja yang selamat tanpa menjejaskan lalulintas / aliran trafik di jalan bandaran / jalan negeri mahupun kawasan lapang yang terlibat.

5.0 **PEMBAIKAN INFRASTRUKTUR AWAM DAN HARTA BENDA PEMILIKAN INDIVIDU**

- 5.1 Adalah menjadi tanggungjawab Penyebutharga Yang Berjaya untuk memastikan langkah pencegahan awal (yang sewajarnya) diambil bagi mengelakkan dan atau mengurangkan sebarang kerosakan ke atas mana-mana infrastruktur awam atau mana-mana harta benda pemilikan individu ketika kerja ini dilaksanakan di tapak.
- 5.2 Sekiranya tidak dapat dielakkan, Penyebutharga Yang Berjaya adalah dikehendaki untuk melaksanakan kerja-kerja pembaikan ke atas mana-mana kerosakan infrastruktur awam atau harta benda pemilikan individu berpunca daripada hasil kerja

ini sehingga ketahap kepuasan Pegawai Penguasa (P.P) atau wakilnya dalam tempoh yang berpatutan. Tuntutan pembayaran tambahan adalah tidak dibenarkan.

- 5.3 Laporan polis hendaklah dibuat oleh Penyebutharga Yang Berjaya di balai polis yang berhampiran ke atas mana-mana kerosakan infrastruktur awam atau mana-mana harta benda pemilikan individu ketika kerja ini dilaksanakan di tapak.
- 5.4 Sebarang bentuk kecacatan (*defect*) pada hasil kerja pembaikan yang telah dilaksanakan perlu dibetulkan / dibaiki semula (*rectify*) pada hari yang sama atau dalam tempoh **48 jam** sehingga ke tahap kepuasan Pegawai Penguasa (P.P) atau wakilnya. Tuntutan pembayaran tambahan adalah tidak dibenarkan.

6.0 TUNTUTAN PEMBAYARAN

- 6.1 Tuntutan pembayaran hendaklah dibuat selewat – lewatnya **14** hari selepas kerja – kerja di tapak disiapkan.
- 6.2 Lain-lain dokumen sokongan hendaklah dikemukakan sekiranya diarahkan oleh Pegawai Penguasa (P.P) atau wakilnya.

7.0 SYARAT-SYARAT TEKNIKAL

- 7.1 Syarat-syarat teknikal yang terlibat; dengan jelas menerangkan maksudnya yang tersendiri adalah seperti klausa-klausa dibawah.

7.2 PRELIMINARY WORKS

- 7.2.1 *Open spaces with existing recreational equipment (if any) comprising of integrated play equipment or/ and outdoor gym or/ and parcourse or/ and play area flooring will be replaced through this Contract.*
- 7.2.2 *The work in this Contract shall includes but not limited to design, supply and installation of new equipment, border edging/ edging treatment, protective surfacing and other relevant works as described in specification and/or in Tender drawings and/or in Bill of Quantities (BQ).*
- 7.2.3 *The work in this Contract includes removal of existing damaged/ hazardous parts or components of integrated play equipment, loose items , outdoor gym , par course , play area flooring and other materials as per described in Superintending Officer's (SO) instruction or his/her representative(s) in accordance with Bill Of Quantities (BQ).*
- 7.2.4 *The Contractor is responsible to install/ replace/ restore new parts or components of those involved recreational equipments as per described in Superintending Officer's (SO) instruction or his/her representative(s) in accordance to Bill Of Quantities (BQ).*
- 7.2.5 *The Contractor is also responsible for the loading , transport and disposal of all removed parts or components of those involved recreational equipments.*
- 7.2.6 *Site restoration including backfill ,topsoil, turfing will be done by the Contractor for the purpose of make-good after the removal of integrated play equipment or/ and outdoor gym or/ and parcourse or/ and play area flooring or/ and other related work as per instructed by Superintending Officer (SO) or or his/ her representative(s).*

- 7.2.7 *The Contractor is responsible for costs of any damage caused by his / her forces or subcontractor to any public property including but not restricted to public amenities , curbs , boulevards , sidewalks , utilities , etc.*
- 7.2.8 *Proposals shall include a variety of play equipment designed to accommodate users aged from 2 to 5 and 5 to 12 years old/ or as per stipulated in specification and/ or in Tender drawings and/or in Bill of Quantities (BQ)*
- 7.2.9 *All new play structures/ equipment and related items (including but not limited to signage, surfacing and edging treatment layout) must comply with current Malaysian Standard MS 966:2017 Playground Equipment – Safety Performance for Public Use- Specification, MS 2665-1:2017 Playground Surfacing- Part 2 : Impact Attenuation of Surfacing Materials Within The Use Zone of Playground Equipment – Specification or other relevant standard.*
- 7.2.10 *The contractor is responsible to submit a copy of method statement for any hardscape/ softscape components in accordance to Superintending Officer (SO) or his/ her representative instruction prior installation.*

7.3 SHOP DRAWING/ CATALOGUE

- 7.3.1 *The Contractor shall submit shop drawing/ catalogue involving components of integrated play equipment, loose item, outdoor gym, par course and other relevant item as per requested by Superintending Officer (SO) or his/her representative(s) for approval prior to installation.*

7.4 SCOPE

- 7.4.1 *The work shall comprise the supply of design, labour, materials, equipment and installation of playground equipment as shown in the shop drawings or as directed by Superintending Officer's (SO) or his/her representative(s).*
- 7.4.2 *Contractor shall submit catalogue/ shop drawing/ sample of materials involved in the work for approval by Superintending Office'sr (SO) or his/her representative(s) before any installation.*
- 7.4.3 *The Contractor shall not store or dispose of materials on or near private property or beneath any existing tree canopies. The Contractor shall make the job site clean and secure at the end of each day.*
- 7.4.4 *It is the Contractor's responsibility to locate all underground services prior to commencement of the project. The Contractor shall provide a copy of all utility located at site to Superintending Officer's (SO) or his/her representative(s) as soon as they are available prior to start of work.*
- 7.4.5 *Protect easements, drainage swales, trees, private property, and all public utilities located on and adjacent to the installation site, from damage arising from construction activity.*
- 7.4.6 *The Superintending Officer's (SO) or his/her representative(s) will approve the location, layout and excavation work with limits to the installation of components as for stipulated in BQ prior to any site works occurring.*
- 7.4.7 *The Contractor will provide a final detailed schematic clearly outlining the minimum dimensions and orientation of the play area(s) and other components to Superintending Officer (SO) or his/her representative(s)*

satisfaction prior to work in accordance with any instructions Superintending Officer (SO) issued.

- 7.4.8 *The Contractor shall be responsible for any damage to MBSP lands and amenities (including but not limited to turf, vegetation, trails, recreation items, sidewalks, curbs) caused by his/her forces or those of any sub-contractor or supplier to him/her. Any damage shall be rectified by the Contractor at no cost to MBSP. At MBSP discretion damage correction will either be taken as credit against the Contract or Contractor will repair damage to MBSP specifications at the Contractor's cost.*
- 7.4.9 *It is the Contractor's responsibility to familiarize himself / herself with the work sites and stipulated access route(s) and to plan installation accordingly to meet Malaysian Standard MS 966:2017 Playground Equipment – Safety Performance for Public Use- Specification, MS 2665-1:2017 Playground Surfacing- Part 2 : Impact Attenuation of Surfacing Materials Within The Use Zone of Playground Equipment – Specification or other relevant standard.*

7.5 WORKING HOURS

- 7.5.1 *For works involved :
Monday to Friday : 8:00 AM – 5:00 PM.
Work outside these hours will not be permitted without prior approval of Superintending Officer (SO) or his/her representative(s).*
- 7.5.2 *The Contractor shall notify Superintending Officer (SO) or his/her representative(s) a minimum of five (5) working days in advance of his/her entering the work site. The Contractor shall endeavor to complete the total work in a minimum number of consecutive days.*
- 7.5.3 *The work area shall be fenced off to safely restrict public access from the work area for the duration of the work. Fencing shall be but not limited to, 1.2m high heavy duty orange plastic mesh construction fencing securely zip-tied to steel t- rails, solidly driven into the ground every 2m. At least two (2) heavy duty "danger due to construction" signs shall be securely zip tied to the fencing. Any other method of fencing should get approval from Superintending Officer (SO) or his/her representative(s).*
- 7.5.4 *The Contractor is responsible to safely restrict public access from the work area until the work is substantially completed, inspected and approved by Superintending Officer (SO) or his/her representative(s).*

7.6 WARRANTEE

- 7.6.1 *All facets of this development are to be under warrantee for a minimum period as per stipulated in the Contract after acceptance of the work. The warrantee shall extend to the complete operation of the systems, materials and workmanship including all restoration. The Contractor agrees to repair or replace any defects occurring within the warrantee period at no cost to the MBSP*
- 7.6.2 *All materials and components shall be supplied from a reputable manufacturer and must conform, to current MS 966:2017 Playground Equipment – Safety Performance for Public Use- Specification, MS 2665-1:2017 Playground Surfacing- Part 2 : Impact Attenuation of Surfacing*

Materials Within The Use Zone of Playground Equipment – Specification (Malaysian Standard).

- 7.6.3 *All materials and components shall be delivered to the site free from any damage and are to be installed as soon as possible after delivery.*
- 7.6.4 *All materials and components shall be subject to the approval of MBSP. Contractor is responsible to seek MBSP approval for all components immediately following delivery to site; remove unacceptable items off site at no cost to the MBSP; assist the MBSP in finding substitute items; and install and resolve any cost discrepancies as quickly as possible.*
- 7.6.5 *Age-appropriate labelling shall be accomplished with durable metal plates in prominent position(s) on each structure rather than stickers whenever available. The appropriate ages shall be listed on the label along with the phrase “Supervision Recommended”.*
- 7.6.6 *Above mention specification is also applied for installation of loose items, outdoor gym and parcourse. Where/ when ever is necessary as per described in Superintending Officer’s (SO) or his / her representative(s) instruction.*
- 7.6.7 *“Product Warranty” – Limited Warranty – under normal use and service for the periods set are as follow :*
- (i) 10 years limited warranty on aluminium posts and any parts aluminium components or in accordance to specification by approved suppliers.*
 - (ii) 5 years limited warranty on galvanized steel post and all steel pipes, rails, loops and rungs, metal decks, and rotationally-molded plastic components or in accordance to specification by approved suppliers.*
 - (iii) 1 year limited warranty on all outdoor gym and par course equipments, rubber tiles safety flooring and EPDM safety flooring or in accordance to specification by approved suppliers.*
- 7.6.8 *Warranty coverage requires compliance with the descriptions of installation and maintenance as provided by the Contractor.*

7.7 PLAY EQUIPMENT

- 7.7.1 *All play equipment (intergrated set and independent play equipment/ loose item) provided shall conform to All Safety Requirement Of Malaysian Standard Ms 966:2017 Playground Equipment – Safety Performance For Public Use- Specification, Ms 2665-1:2017 Playground Surfacing- Part 2 : Impact Attenuation Of Surfacing Materials Within The Use Zone Of Playground Equipment – Specification.*
- 7.7.2 *Playground configuration and equipment layout MUST conform to the use zones and safety zones as stipulated in Malaysian Standard MS 966:2017 Playground Equipment – Safety Performance for Public Use- Specification, MS 2665-1:2017 Playground Surfacing- Part 2 : Impact Attenuation of Surfacing Materials Within The Use Zone of Playground Equipment – Specification. Shop Drawings indicating the said used zones in the layout as per the said standard must be provided during Tender submission (if requested).*

- 7.7.3 *All play equipment provided shall be suitable for use for children aged below 12 years old, with all safety aspect considered in accordance to Malaysian Standard MS 966:2017 Playground Equipment – Safety Performance for Public Use- Specification, MS 2665-1:2017 Playground Surfacing- Part 2 : Impact Attenuation of Surfacing Materials Within The Use Zone of Playground Equipment – Specification.*
- 7.7.4 *All playground equipment provided shall be suitable for use of up to 30-50 children at any point of time.*
- 7.7.5 *Play equipment maximum fall height in accordance to Malaysian Standard MS 966:2017 Playground Equipment – Safety Performance for Public Use- Specification, MS 2665-1:2017 Playground Surfacing- Part 2 : Impact Attenuation of Surfacing Materials Within The Use Zone of Playground Equipment – Specification must be stipulated in shop drawings provided during Tender submission (if requested).*

7.8 OUTDOOR GYM EQUIPMENT

- 7.8.1 *The equipment is intended for users aged 13 years old and above with an overall height of 1.4m and over and is not designed, intentioned or proportioned for children aged 2 until 12 years old in accordance to specification by approved suppliers.*
- 7.8.2 *The equipment should be designed for 120kg user weight (maximum).*
- 7.8.3 *The equipment must conform to the required standard for safety and quality as per specified in Malaysian Standard MS 966:2017 Playground Equipment – Safety Performance for Public Use- Specification, MS 2665-1:2017 Playground Surfacing- Part 2 : Impact Attenuation of Surfacing Materials Within The Use Zone of Playground Equipment – Specification.*
- 7.8.4 *Bolts and nuts shall be of stainless steel with locking features or in accordance to manufacturer's specification.*
- 7.8.5 *Bearings shall be of sealed standard bearings or in accordance to manufacturer's specification.*
- 7.8.6 *Outdoor gym equipment shall be of galvanized steel pipe. Cleaned by sand-blasting. Then coated with phosphate solution and finished with electro-static powder coating or other similar available material meeting the required standard.*
- 7.8.7 *Anti rust involves shot blast/grit blasting of equipment to clean the rust. Electrostatic powder coating technique to process the pipe surface.*
- 7.8.8 *Column/ post shall be of pre galvanized steel pipe, column footing plate screw with a pull-burst. The surface rust, acid degreasing, cleaning, phosphate rust after a special process. Throwing sand, imported plastic powder with a double surface household-level spraying layer, electrostatic spray, high-temperature plastic 200 degree baking powder. smooth surface, UV resistant or as specified by the manufacturer's specification.*
- 7.8.9 *Seat and plastics shall be of LLDPE/ metal with any protection/ of anti-ultraviolet. Anti-static de-colorization element passing with strength, smooth surface, security assurances, weather resistance etc.*
- 7.8.10 *All outdoor gym equipment shall be UV resistant.*

- 7.8.11 *Any platform parts shall comprises of high strength punching plate, with a special process dealing with wavy surface microscopy, safe and beautiful non-slip resistance or in accordance to manufacturer's specification.*
- 7.8.12 *All fasteners shall be of stainless steel screws and at the contact point with the columns - rubber pads to be used, screw to cover with a plastic cap, to enhance its security or in accordance to manufacturer's specification.*
- 7.8.13 *Optional material – high density polyethylene (HDPE) or other standard material is permitted in accordance to manufacturer's specification and to approval by Superintending Officer (SO) or his/ her representative(s) via submission of product catalogue by the Contractor.*
- 7.8.14 *All outdoor gym equipment placement will vary depends on site condition or as shown in the drawings or as per instructed by Superintending Officer (SO) or his/ her representative(s).*

7.9 PAR COURSE / EXERCISE STATION

- 7.9.1 *Installation of the equipment can be done individually or in cluster depends on site condition or as shown in the drawings or as per instructed by Superintending Officer (SO) or his/ her representative(s).*
- 7.9.2 *The equipment must easily accommodate one person or groups of people.*
- 7.9.3 *The equipment shall be of galvanized steel and the sign panels are tamperproof/ unbreakable.*
- 7.9.4 *Any connecting hardware shall be of 1/2" diameter zinc plated or hot-dipped galvanized bolts, washers and nuts or in accordance to manufacturer's specification.*
- 7.9.5 *Handrails and steel structures shall be of 1-1/4" ID heavy duty galvanized steel tubing or in accordance to manufacturer's specification.*
- 7.9.6 *Sign panels with graphics are to be printed on back side of 1/8" clear polycarbonate sheet or in accordance to manufacturer's specification.*
- 7.9.7 *Any sign backing of fiberglass shall be reinforced with acrylic or in accordance to manufacturer's specification.*
- 7.9.8 *The equipment must conform to the required standard for safety and quality as per specified in Malaysian Standard MS 966:2017 Playground Equipment – Safety Performance for Public Use- Specification, MS 2665-1:2017 Playground Surfacing- Part 2 : Impact Attenuation of Surfacing Materials Within The Use Zone of Playground Equipment – Specification.*
- 7.9.9 *All par course equipment shall be UV resistant.*
- 7.9.10 *Optional material – high density polyethylene (HDPE) or other standard material is permitted in accordance to manufacturer's specification and to approval by Superintending Officer (SO) or his/ her representative(s) via submission of product catalogue by the Contractor.*
- 7.9.11 *Par course equipment constructed using lumber/ timber is not permitted.*

7.10 PROTECTIVE SURFACING

7.10.1 *The Contractor shall provide protective surfacing to cover all the use zone of the equipment in place.*

7.10.2 *The Contractor shall provide protective surfacing to its relevant thickness that has the capability to absorb impact of HIC < 1000 at the maximum fall height of equipment that is provided. Proof of test reports validating the result must be enclosed during Tender submission.*

OR

7.10.3 *The Contractor shall provide (state material use) protective surfacing to its relevant thickness that has the capability to absorb impact of HIC < 1000 at the maximum fall height of equipment that is provided. Proof of test reports validating the result must be enclosed during tender submission. Proof of test reports validating the result must be enclosed during Tender submission.*

7.10.4 *Any conflict of play area design with existing conditions must be rectified at Contractor's expense to Superintending Officer (SO) or his/her representative(s) satisfaction.*

7.11 RUBBER MATS

7.11.1 *Rubber mats used shall be of 25-30mm thick rubber compound or in accordance to manufacturer's detail/ specification.*

7.11.2 *Colors of the rubber mats will be in accordance to manufacturer's detail/ specification or to be determined by Superintending Officer (SO) or his/her representative(s).*

7.11.3 *The minimum coverage area of rubber mats area is 1m square for each 'climbing' and 'landing area' or following the plinth area of any installed equipment/ with proper gradient and concrete edge treatment.*

7.12 SWING

7.12.1 *Swing is made of 65-75mm galvanized steel gauge 11 round tubing complete with polyester dry powder coating and UV protection or in accordance to manufacturer's specification.*

7.12.2 *Swing chains shall be steel chain minimum 6.5mm (0.25") with hot dipped galvanized or plastisol coated or in accordance to manufacturer's specification.*

7.12.3 *Connector shall be of ball bearing joint.*

7.12.4 *Seat shall be 'belt seat' type.*

7.12.5 *Swing structures supported by single posts at any point along their length will not be accepted.*

7.12.6 *Swing brackets shall suit pipe sizes and shall be either: 1) High-tensile aluminium clamp type with oil-impregnated bronze bearings; OR 2) Hot dip galvanized steel "antiwrap" type with direct pipe fasteners or equivalent in accordance to manufacturer's detail.*

- 7.12.7 *All items with moving components (e.g. swings, hanging pods, etc) shall have fastening devices that are sufficiently sized, tamperproof, zinc-plated or stainless steel and meet minimum standards as established in Malaysian Standard MS 966:2017 Playground Equipment – Safety Performance for Public Use- Specification, MS 2665-1:2017 Playground Surfacing- Part 2 : Impact Attenuation of Surfacing Materials Within The Use Zone of Playground Equipment – Specification.*
- 7.12.8 *“S” hooks shall not be permitted. All fasteners shall be designed and installed so that during use they move freely as intended, remain fastened and will not suffer unreasonable level of wear and tear.*
- 7.12.9 *Toddler seats shall have straight, not crimped steel side attachments if to be installed.*
- 7.12.10 *All swing seats shall be of slash proof construction.*

7.13 SEE-SAW

- 7.13.1 *See-saw structures shall be of ‘double coil spring’ HT steel with 120-160mm OD complete with polyester dry powder coating or in accordance to manufacturer’s detail.*
- 7.13.2 *Coil spring shall be mounted to steel plate and bolted properly for safety measures.*
- 7.13.3 *Cross bar shall be of rectangular / round steel tubing joint to post.*
- 7.13.4 *Seats shall be moulded polyethylene or in accordance to manufacturer’s detail.*
- 7.13.5 *See-saw designed for more than one rider with a spring mechanism are acceptable, item must be able to be repaired without removal from ground.*

7.14 SPRING RIDER

- 7.14.1 *Spring rider will not be accepted.*

7.15 HAND RAILS, SAFETY PANELS, CLIMBERS DAN HORIZONTAL LADDERS

- 7.15.1 *The frame shall be made with a 33mm-50mm mild steel pipes of hot-dipped galvanized protection and a dry polyester powder coating.*
- 7.15.2 *All other equipment such as composite, intergrated tool accessories / accessories for the compost tool / intergrated set and other shall be of the same quality and specification with the original equipment available on the site.*
- 7.15.3 *The Contractor shall first obtain the approval of the Superintending Officer (SO) or his/her representative(s) for all modifications works to be performed on site.*

7.16 WOOD COMPONENTS

- 7.16.1 *Play equipment components made of wood will not be accepted for any portion of a play structure; this includes decking and border edging.*
- 7.16.2 *Above mention specification is also applied for installation of loose items, outdoor gym and parcourse. Where/ when ever is necessary as per described in Superintending Officer's (SO) or his/ her representative instruction (s) .*

7.17 METAL COMPONENTS

- 7.17.1 *All metal hardware shall be, unless otherwise specified, hot dipped galvanized and shall be of heavy duty construction.*
- 7.17.2 *All support posts shall be steel with guaranteed minimum of 12 gauge wall thickness with minimum yield strength of 50,000 psi and minimum tensile strength of 55,000 psi or equivalent in accordance to manufacturer's details.*
- 7.17.3 *All aluminium supports (posts) must be guaranteed minimum of 3mm (0.125") wall thickness with minimum yield strength of 35,000 psi minimum tensile strength of 38,000 psi or equivalent in accordance to manufacturer's details.*
- 7.17.4 *All piping shall be a minimum of 33.4mm (1.312") outside diameter unless otherwise noted or equivalent in accordance to manufacturer's detail's.*
- 7.17.5 *Vertical deck support posts shall be minimum 102mm x 102mm (4" x 4") square or 127mm (5") diameter round or equivalent in accordance to manufacturer's details.*
- 7.17.6 *All steel post, rail and equipment components shall be treated with Galvalume, Allied Flo-Coat or approved equal and painted with a heavy application of an industry standard polyester powder coat that is stabilized against ultraviolet degradation or equivalent in accordance to manufacturer's details.*
- 7.17.7 *Post caps shall be manufactured of steel or aluminium and securely fastened to posts. Plastic/poly caps are acceptable and shall be of tamperproof.*
- 7.17.8 *Platform decks and stair components shall be a minimum of 12 gauge steel with a durable non-skid finish. Deck coating material must be a minimum of 4mm thick or equivalent in accordance to manufacturer's details.*
- 7.17.9 *All threaded bolts shall be treated with a locking compound and be peen hammered to prevent removal.*
- 7.17.10 *All fasteners shall be tamper resistant, stainless steel, galvanized or zinc plated and of non-entanglement design.*
- 7.17.11 *Single poles attached to decks (e.g. fireman poles, vertical climbers) shall be either welded securely onto the frame or be attached to the frame by a method that cannot work loose with use over the intended lifespan of the equipment.*

- 7.17.12 *Stainless steel slide components shall all be non-corroding and are to be installed in a north or east direction only or in accordance with Superintending Officer (SO) or his/her representative(s) instruction.*

7.18 PLASTIC COMPONENTS

- 7.18.1 *All plastic, polyethylene, "Plastisol", "Permalene", or other similar trademark named components shall be uniformly coloured throughout the material, stabilized against ultraviolet degradation and fire-resistant.*
- 7.18.2 *Contractor must provide technical specifications detailing minimum wall thickness of rotationally moulded (or similarly manufactured) components. Rotationally moulded products shall conform to minimum tensile strength requirements as detailed in Malaysian Standard MS 966:2017 Playground Equipment – Safety Performance for Public Use- Specification, MS 2665-1:2017 Playground Surfacing- Part 2 : Impact Attenuation of Surfacing Materials Within The Use Zone of Playground Equipment – Specification shall be considered the absolute minimum wall thickness for any rotationally moulded product.*
- 7.18.3 *Slide bedways and other components that would normally expect heavy "live" loads should be reinforced appropriately.*
- 7.18.4 *Slides shall be constructed in such a way to ensure that the gap between the slide and the platform stays tightly closed with normal use over the intended lifespan of the equipment. A solid bridging device for this gap may be required at Superintending Officer (SO) or his/her representative(s) discretion.*
- 7.18.5 *Panels with clear plastic parts (e.g. "bubble panels"), and segmented plastic slides will be accepted.*
- 7.18.6 *Plastic crawl tubes, plastic tube slides will not be accepted prior to approval by Superintending Officer (SO) or his/her representative(s).*

7.19 LAYOUT

- 7.19.1 *Contractor shall familiarize the existing ground conditions at all work sites prior to installation.*
- 7.19.2 *Superintending Officer (SO) or his/her representative(s) will approve equipment location, layout and excavation limits on site prior to the start of installation.*
- 7.19.3 *When laying out/ setting out the play equipment and border edging the Contractor shall meet the requirements set out in Malaysian Standard MS 966:2017 Playground Equipment – Safety Performance for Public Use- Specification, MS 2665-1:2017 Playground Surfacing- Part 2 : Impact Attenuation of Surfacing Materials Within The Use Zone of Playground Equipment – Specification or in accordance to Superintending Officer (SO) or his/her representative(s) discretion.*
- 7.19.4 *No encroachment zones may be laid out so that they extend beyond the protective surfacing into turf open spaces but care must be taken to plan them to avoid the any at-grade and overhead obstructions.*
- 7.19.5 *It is the Contractor's responsibility to visit the sites and design play areas which meet Malaysian Standard MS 966:2017 Playground Equipment – Safety Performance for Public Use- Specification, MS 2665-1:2017 Playground Surfacing- Part 2 : Impact Attenuation of Surfacing Materials*

Within The Use Zone of Playground Equipment – Specification or in accordance to Superintending Officer (SO) or his/her representative's discretion within the existing site constraints, allowing for future vegetation growth.

- 7.19.6 *Any conflicts of play area design with existing conditions must be rectified at Contractor's expense to Superintending Officer (SO) or his/her representative(s) satisfaction.*

7.20 EXCAVATIONS AND EARTHWORKS

- 7.20.1 *Prices and rates for trench excavation shall include for surface and basement trenches. No distinction shall be made between surface and basement trenches.*
- 7.20.2 *Prices and rates for earth, sand, quarry dust and the like material in filling, beds and blinding etc. shall include for leveling surfaces of the same on grading surfaces of the same to falls or cambers, trimming sides of the same to form vertical, battering or sloping surfaces and any temporary retaining boards as may be required for the work.*
- 7.20.3 *Prices and rates for hardcore, crusher run and the like material in filling and beds etc. shall include for handpacking the same to form vertical, battering or sloping surfaces and any temporary retaining boards as may required for the work.*
- 7.20.4 *Prices and rates for hardcore, crusher run and the like material in filling and beds etc. to receive concrete or pavings shall include for blinding the same with sand or quarry dust and leveling surfaces of the same or grading surfaces of the same to falls or cambers and well watered as many required for the work.*
- 7.20.5 *Excavation shall include but is not limited to: solid or disintegrated rock, shale, hardpan, clay, boulders, earth, turf, topsoil, sod, sand, geotextiles and building rubble or any other material of any nature which interferes with the work.*
- 7.20.6 *Where test holes have been completed, the character of the soil and approximate location of the test holes may be indicated on drawings. These test holes are made to enable the work to be designed, and no responsibility is assumed by the Superintending Officer (SO) or his/her representative(s) for their exactness or completeness. Contractor are expected to make such examination of the soil if necessary in order to verify as to the conditions to be encountered.*
- 7.20.7 *The Contractor shall be required to assume all risks arising from or out of the nature of the materials to be excavated in order to accommodate the structures shown on the drawings.*
- 7.20.8 *All play equipment pits shall be excavated to staff to an approximate depth of 300mm or accordance to manufacturer's details. Note that the excavation work shall be to approximate rough grades. Contractor shall be responsible for finish grading the pit which shall be: relatively uniform; suit installation of all materials and surrounding grades; and have positive drainage sloped approximately 1 in 50 (2%) from equipment areas to drainage piping or existing perimeter drainage.*

- 7.20.9 *Contractor is also responsible for all excavation for drainage piping as shown on drawings (if any). Edges of all excavated areas shall be smooth and even.*
- 7.20.10 *All excavated materials resulting from the work shall be stockpiled neatly on site in location as directed by Superintending Officer (SO) or his/her representative(s) before removed from the site.*
- 7.20.11 *Contractors shall take care to minimize the amount of damage done to the surrounding open spaces and other existing elements. Note that a number of nearby trees must be protected from injury due to construction. No equipment or materials are to enter or be stored within the canopy driplines of trees. Proposed construction access routes shall be as indicated on layout drawings. Any deviation from these must be approved by Superintending Officer (SO) or his/her representative(s) prior to commencement of work.*

7.21 INSTALLATION

- 7.21.1 *Posts shall be set in sono tubes and concrete to 1200mm minimum depth, and 360mm minimum diameter. The top of the concrete shall be set at a minimum of 75mm below the excavated grade and a minimum of 300mm below final grade of protective surfacing. All concrete shall be minimum compression strength of 20 Mpa or equivalent in accordance to manufacturer's details.*
- 7.21.2 *Post holes will not be left uncovered after the Contractor has left the job site. Any post holes left unfilled at the end of each day or any other deep excavations shall be completely and securely covered per applicable law. It is the Contractor's responsibility to notify and receive approval from the Superintending Officer (SO) or his/her representative(s) on the open post holes (and other excavations required) prior to installing posts, pouring concrete or installing equipment.*
- 7.21.3 *All posts shall be suitably braced and protected to avoid any movement until the concrete footings have set. Posts found not to be plumb, regardless of the cause, must be removed and reset plumb.*
- 7.21.4 *All surplus and/or excavated materials and debris shall be removed from the site by the Contractor.*
- 7.21.5 *All play equipment components shall be set at an elevation that will allow for the addition of a protective safety surfacing to minimum depths as prescribed in Malaysian Standard MS 966:2017 Playground Equipment – Safety Performance for Public Use- Specification, MS 2665-1:2017 Playground Surfacing- Part 2 : Impact Attenuation of Surfacing Materials Within The Use Zone of Playground Equipment – Specification.*
- 7.21.6 *All exposed bolts and/or connecting rods will be securely tightened and peen hammered to prevent removal.*

7.22 ALTERNATIVE INSTALLATION

- 7.22.1 *Superintending Officer (SO) or his/her representative(s) will also accept alternative installation containing a stringer system installation for suitable equipment. The types of equipment suitable for stringer installation shall be determined at the Superintending Officer (SO) or his/her representative(s) sole discretion and shall NOT include: swings; free standing items such as climbers, items attached to decks with a single pole (e.g. vertical climbers, fire poles), motion items (e.g. spring toys and spinners) or any other items that if installed on a stringer would be subject to more motion than a footing installation and/or could work loose over the intended equipment lifespan. A drawing indicating the proposed installation methods (i.e. stringers, footings) of all play equipment components must be submitted and approved by Site Superintending Officer (SO) or his/her representative(s) prior to work.*
- 7.22.2 *Stringers shall consist of 12.7cm x 3.8cm "C" channel steel securely welded to all upright posts.*
- 7.22.3 *Stringers shall be installed with the top edge of the stringer at a minimum depth of 75mm (3") below the excavated grade. This will allow for a minimum protective surface cover of 300mm (12"). To ensure that the entire structure stays level and plumb, irregularities in the ground surface shall be corrected using compacted limestone screenings.*

7.23 RESILIENT SAFETY SURFACING AND PERMANENT PLASTIC BORDER EDGING

- 7.23.1 *Complete installation of specified safety surfacing including even spreading and installation of plastic border edging shall be done immediately after playground equipment is installed.*
- 7.23.2 *Permanent plastic border edging must be suitable for heavily-used public open space installations. Install edging as per manufacturer's directions. The top of edging shall be a maximum of 150mm (6") above adjacent turf level unless otherwise noted or instructed by Superintending Officer (SO) or his/her representative(s).*

7.24 CONCRETE WORK

- 7.24.1 *All works in concrete shall be deemed to be in concrete (1:2:4-0mm). Prices shall include for all casting, formwork, handling, hoisting, placing in position and setting, bedding, jointing and pointing in cement mortar (1:3) unless otherwise particularly specified.*
- 7.24.2 *Prices and rates for concrete are include for:-*
- (i) All hosting and placing in required positions*
 - (ii) Working between and around reinforcement*
 - (iii) Tamping and/or vibrating to give thorough compaction*
 - (iv) Forming or cutting*
 - (iv) Grooves*

- (v) *Chases*
- (vi) *Mortices*
- (vii) *Hold and other sundry like items, including all making good*

7.25 REINFORCEMENT

- 7.25.1 *Prices and rates for reinforcement are to include for:-*
- (i) *Cutting to length*
 - (ii) *Hooked ends*
 - (iii) *Bends*
 - (iv) *Placing in positions prior to casting*
 - (v) *Tying, tying wire, spacer bar and distance blocks*
 - (vi) *Allowance for laps and framing notches around obstructions case of fabrics reinforcement*

7.26 PAINING WORK

- 7.26.1 *All paints to be used shall to be those supplied by approved manufacturers. The quality of paints shall comply with MS 125 in respect of oil/enamel paints and MS 134 in respect of emulsion paints/acrylic paint.*
- 7.26.2 *Prior to commencement of the painting work, the Contractor shall submit the following to the Superintending Officer (SO) or his/her representative(s) :-*
- (i) *Name of the paint manufacturer and the manufacturer's certification that the paint conform to the relevant standard as specified in the Contract hereof together with the proof that such certification have been verified by tests carried out by SIRIM or KISB in the three (3) years.*
 - (ii) *A copy of method statement including procedure for the painting works in accordance with this specification and manufacturer's instruction.*
- 7.26.3 *Paints shall be delivered to the site in the manufacturer's original sealed containers unopened and shall be used strictly in accordance with the manufacturer's instruction.*
- 7.26.4 *Paints shall not be adulterated and any paints that has deteriorated shall not be used and shall be removed from the site forthwith.*
- 7.26.5 *Unless otherwise stated in the drawings, the types of paints to be used for the work on exposed surfaces shall be as stated in the 'Schedule of Paint Finish' attached hereafter.*
- 7.26.6 *The colours and tints of paints shall be selected by the Superintending Officer (SO) or his/her representative(s) and the priming, undercoats and finishing coats shall be approved differing tints and shall be obtained from the same manufacturer.*

- 7.26.7 *No painting shall be done under conditions which may jeopardize the quality of finished paintwork.*
- 7.26.8 *During painting, care shall be taken to the prevent stain or damage to other works.*
- 7.26.9 *Surfaces to be painted shall be dry, free from dirt, oil, grease, old loose paint and other deleterious matter. All cracks shall be raked out and stopped and all holes and dents shall be filled.*
- 7.26.10 *Unless otherwise specified in the manufacturer's instructions, each coat of paint applied on timber or metal surfaces shall be allowed to dry and subsequently rubbed down lightly with sandpaper before the next coat is applied. Any dirt or dust shall be removed from preceding coats immediately before proceeding with application of the next coat.*
- 7.26.11 *All priming to shop fabricated components shall be done at the shop.*
- 7.26.12 *All prime surfaces shall be inspected and approved by the Superintending Officer (SO) or his/her representative(s) before commencement of painting works.*
- 7.26.13 *Finished surfaces shall be uniform in finish and colour and be free from brush marks or other defects.*
- 7.26.14 *Sample areas showing all tints of paints to be used shall be prepared by the Contractor as and when required by the Superintending Officer (SO) or his/her representative(s).*
- 7.26.15 *Painting to Metalwork*
- (i) *Painting New Steel and Ironwork*
- The areas to be painted shall be cleaned down and be free from rust, scale, oil, grease, dirt and dust. One coat of approved metallic primer shall be applied followed by one undercoat and unless otherwise specified shall be finished with two coats of gloss enamel paint. Soil and vent pipes shall be primed as above and given two coats of approved bituminous paint.*
- (ii) *Repainting Existing Steel and Ironwork*
- Where repainting to existing steel or ironwork is stated in the drawings, the following procedure shall be adhered to. Where a firm surfaces exists; it shall be scuffed with fine sand paper to the approval of the Superintending Officer (SO) or his/her representative(s) and spot primed if necessary before the application of one undercoat and unless otherwise specified, shall be finished with two coats of gloss enamel paint.*
- 7.26.16 *Painting New Galvanized Ironwork*
- Where painting to new galvanized ironwork is specified, the surfaces shall be applied with one coat of approved self-etching quick drying metallic primer followed by one undercoat and unless otherwise specified, shall be finished with two coats of gloss enamel paint.*

7.26.17 *Repainting Existing Galvanized Ironwork*

Where repainting to existing galvanized ironwork is specified, the following procedure shall be adhered to. If the surfaces is not corroded, it shall be slightly sanded and all dirt, oil and grease removed by washing with an approved solvent and applied with one coat approved metallic primer followed with one undercoat and unless otherwise specified, shall be finished with one coat of gloss enamel paint. If the surface has corroded, the whole paint shall be removed by the use approved paint remover or by scraping as approved by Superintending Officer (SO) or his/her representative(s). When the surface is completely clean, it shall be applied with one coat approved metallic with two coats of gloss enamel paint.

7.27 TURFING

- 7.27.1 *Unless otherwise shown in the drawings, turfing shall be provided to all exposed earth surfaces throughout the site. All surfaces to be turfed shall be completely cleared of all incidental Contractor's debris, stone and other obstructions.*
- 7.27.2 *The ground to be turfed shall be graded to fall towards surfaces water discharge line as shown in the drawings or approved by the Superintending Officer (SO) or his/her representative(s).*
- 7.27.3 *50mm black earth (top soil) or as per specified in the drawings shall be provided on a prepared surfaces and compacted to provide a suitable tilt for the growth of the turf.*
- 7.27.4 *All turf shall a good, healthy dense indigenous cow grass (Axonopus Compressus) from an approved source. The grass shall be of even density, vigorous growth and green in colour, forming a turf sufficiently fibrous to hold together when installed. They shall be free from lalang, mimosa, weeds or other foreign vegetation.*
- 7.27.5 *Unless otherwise shown in the drawings, close turfing shall be provided to slopes and extending two (2) metres of the platform at the top and bottom of the slope, one (1) metre to sides of all drains, two (2) metres wide of road shoulders so that they cover the whole area without any space/gap between them.*
- 7.27.6 *Each sod shall be pegged in place with wooden/bamboo pegs 12mm diameter and 200mm long through the sod and into the soil base. These pegs shall be removed after the turfs have firmly established. On steep slopes, netting shall be laid onto the turfed areas for protection.*
- 7.27.7 *Unless otherwise shown in the drawings, spot turfing shall be carried out on all level ground. The turf shall be laid at 450mm centres, embedded 25mm in the black earth (top soil).*
- 7.27.8 *Turfs shall be fertilized with approved slow release fertilized high in Nitrogen content, one (1) month after planting at the rate of 60gm/sq metre area and evenly spread over the whole area. The turfs shall be well watered after each fertilized application which shall be done in every three (3) months after grass cutting.*

7.28 INSPECTION AND ACCEPTANCE

- 7.28.1 *All playground installation and other hardscape / softscape components will be inspected by Superintending Officer (SO) or his/her representative(s). To ensure prompt payment, this inspection should be done within 5 (five) working days of the Contractor declaring that the installation of the play equipment and safety surfacing and other hardscape/ softscape components is complete.*
- 7.28.2 *Contractor shall submit an as-built drawing showing all equipment, surfacing and border edging and other hardscape/ softscape components to scale in final dimensioned locations. The as-built drawing shall be supplied in Adobe PDF format as per requested by Superintending Officer (SO) or his/her representative(s).*
- 7.28.3 *Contractor shall provide valid MSDS/ CSDS sheets for all paint product,*
- 7.28.4 *Acceptance of work for final payment will not be granted until:*
- (i) All deficiencies have been corrected;*
 - (ii) The as-built drawing has been received;*
 - (iii) Warrantee information has been received;*
 - (iv) Any additional (relevant) documents as per requested by Superintending Officer (SO) or his/her representative(s) has been submitted.*

ARAHAN KEPADA PENYEBUTHARGA

1.0 AM

- 1.1 Arahan Kepada Penyebutharga ini, dalam mana mempengaruhi pelaksanaan Kontrak, hendaklah menjadi sebahagian daripada Kontrak.

2.0 TEMPOH SAH SEBUTHARGA

- 2.1 Sebutharga hendaklah terus sah selama tempoh 90 hari dari tarikh akhir bagi penyerahan Sebutharga dan Penyebutharga tidak dibenarkan sama sekali menarik diri dalam tempoh tersebut. Penyebutharga adalah diingatkan bahawa Deposit Sebutharga tidak diperlukan untuk Sebutharga ini. Seandainya Penyebutharga menarik diri di dalam Tempoh Sah Sebutharga atau sebarang tempoh yang dilanjutkan atau enggan menerima sesuatu Sebutharga setelah ditawarkan kepadanya, tindakan disiplin akan diambil terhadapnya di mana pendaftaran Penyebutharga sebagai Kontraktor dengan pihak Majlis:
- (a) akan digantung selama dua (2) tahun bagi kesalahan yang pertama,
 - (b) akan digantung selama lima (5) tahun bagi kesalahan kedua, dan
 - (c) akan dibatalkan bagi kesalahan berikutnya.

3.0 BORANG SEBUTHARGA / JADUAL KADAR HARGA/ SENARAI KUANTITI

- 3.1 Jadual Kadar Harga (JKH)/ Senarai Kuantiti hendaklah dihargakan dengan **DAKWAT** yang tidak mudah luntur. Jumlah amaun yang dihargakan dalam Jadual Kadar Harga (JKH)/ Senarai Kuantiti oleh Penyebutharga hendaklah sama dengan amaun yang dinyatakan di dalam Borang Sebutharga. Sekiranya terdapat perbezaan, harga di Borang Sebutharga akan digunapakai oleh Majlis sebagai harga Sebutharga.
- 3.2 Sekiranya Penyebutharga tidak menghargakan sebarang item di dalam Jadual Kadar Harga (JKH)/ Senarai Kuantiti bagi Kerja Permulaan atau meletakkan tanda (-) terhadap mana-mana item-item di dalam Jadual Kadar Harga (JKH)/ Senarai Kuantiti, nilai tersebut adalah dianggap telah dihargakan di dalam kadar-kadar harga bagi item-item lain di dalam dokumen tersebut.
- 3.3 Tiada sebarang perubahan, tambahan atau nota yang tidak dibenarkan, boleh dibuat kepada Borang Sebutharga/ Jadual Kadar Harga (JKH)/ Senarai Kuantiti ini yang mengubah teks yang tercetak.

4.0 PERCANGGAHAN DOKUMEN SEBUTHARGA

- 4.1 Sekiranya Penyebutharga mendapati ada percanggahan di antara Lukisan Tender, Jadual Kadar Harga (JKH)/ Senarai Kuantiti atau/dan Spesifikasi, Penyebutharga tersebut hendaklah dengan serta merta merujuk kepada **Pengarah Jabatan Landskap, Majlis Bandaraya Seberang Perai, Tingkat 2, Bangunan Mahkamah Majistret Munisipal, Jalan Kampung Jawa, 12000 Butterworth, Pulau Pinang** yang akan menyelesaikan atau/dan mengarahkan yang mana perlu diikuti.
- 4.2 Penyelesaian atau arahan tersebut hanya sah jika dibuat dalam bentuk Addenda secara rasmi seperti yang dinyatakan di dalam para 5 di bawah.

5.0 ADDENDA

- 5.1 Sebelum tarikh akhir bagi penyerahan Sebutharga, **Pengarah Jabatan Landskap, Majlis Bandaraya Seberang Perai, Tingkat 2, Bangunan Mahkamah Majistret Munisipal Seberang Perai, Jalan Kampung Jawa, 12000 Butterworth, Pulau Pinang** boleh mengeluarkan Addenda untuk menerangkan atau membetulkan sebahagian atau keseluruhan Dokumen Sebutharga. Setiap Addenda yang dikeluarkan akan diedarkan kepada Penyebutharga dan menjadi sebahagian daripada Dokumen Sebutharga. Penerimaan setiap Addenda mestilah diberitahu melalui Borang Bukti Penerimaan yang disertakan bersama-sama Addenda. Kegagalan berbuat demikian boleh menyebabkan Sebutharga berkenaan ditolak.

6.0 INTERPRETASI SECARA LISAN

- 6.1 Interpretasi secara lisan kepada mana-mana bahagian Dokumen Sebutharga atas permintaan atau/dan diterima Penyebutharga hendaklah tidak diambil kira sebagai membetulkan sebarang peruntukan dan syarat-syarat yang terkandung di dalam Dokumen Sebutharga. Sebarang pemberitahuan atau pembedulan kepada mana-mana bahagian di dalam Dokumen Sebutharga akan dibuat secara bertulis oleh **Pengarah Jabatan Landskap, Majlis Bandaraya Seberang Perai, Tingkat 2, Bangunan Mahkamah Majistret Munisipal, Jalan Kampung Jawa, 12000 Butterworth, Pulau Pinang** di dalam bentuk Addenda seperti yang dinyatakan di para 4 dan 5 di atas.

7.0 SEBUTHARGA

- 7.1 Penyebutharga adalah bertanggungjawab sepenuhnya bagi memastikan setiap Dokumen Sebutharga yang dibelinya adalah lengkap dan jika terdapat apa-apa ketidaksempurnaan pada dokumen atau mukasurat didalam Dokumen Sebutharga berkenaan berdasarkan semakan oleh Penyebutharga dengan Senarai Semakan Kandungan Dokumen Sebutharga, adalah menjadi tanggungjawab Penyebutharga untuk merujuk kepada pejabat yang menyediakan Dokumen Sebutharga supaya pembedulan kepada ketidaksempurnaan tersebut dapat dibuat.
- 7.2 Penyebutharga wajib mengisi sepenuhnya perkara-perkara berikut yang menjadi sebahagian daripada Sebutharga iaitu:
- (a) Borang Sebutharga
 - (b) Surat Akuan Pembida
 - (c) Ringkasan Harga
 - (d) Senarai Kuantiti
- 7.3 Kegagalan pihak Penyebutharga untuk menyerahkan sebarang dokumen yang diisi dengan lengkap seperti yang dinyatakan di para 7.2 menyebabkan Sebutharganya ditolak.

8.0 KOS PENYEBUTHARGA

- 8.1 Majlis tidak akan dipertanggungjawabkan untuk atau membayar apa-apa kos atau perbelanjaan atau kerugian yang dialami oleh Penyebutharga di dalam penyediaan atau penghantaran Dokumen Sebutharga beliau.

9.0 DASAR PEROLEHAN KERAJAAN UNTUK BARANGAN IMPORT DAN PERKHIDMATAN ASING

- 9.1 Sejar dengan dasar perolehan Kerajaan untuk barangan import dan perkhidmatan asing Penyebutharga hendaklah memperuntukkan di dalam Sebutharganya semua kos dan masa yang diperlukan untuk mematuhi sepenuhnya dengan Peruntukan Khas Kepada Syarat-Syarat Kontrak mengenai Had dan Prosedur Ke atas Penggunaan Bahan dan Barangan Yang Diimport.
- 9.2 Penyebutharga tidak akan dibenarkan mengimport mana-mana bahan, loji, peralatan, kenderaan atau barangan lain yang akan menjadi sebahagian dan pada kriteria atau dibekalkan di bawah Kontrak kecuali yang disenaraikan di dalam Senarai Bahan dan Barangan Import yang diluluskan oleh Majlis.

10.0 PERBUATAN RASUAH

- 10.1 Sebarang tawaran yang berbentuk rasuah atau lain-lain dorongan yang boleh mempengaruhi kedudukan Penyebutharga akan menyebabkan Sebutharga tersebut ditolak dengan serta-merta.

11.0 SURAT AKUAN PEMBIDA

- 11.1 Penyebutharga dikehendaki mengisi Surat Akuan Pembida. Kegagalan membuat demikian boleh menyebabkan Sebutharganya di tolak. Tujuan utama '*Integrity Pact*' dilaksanakan oleh Majlis adalah untuk:
- (a) Mengelakkan Penyebutharga daripada menawar atau memberi rasuah;
 - (b) Mengkehendaki Penyebutharga melaporkan sebarang kesalahan rasuah kepada pihak Majlis dan;
 - (c) Memastikan Majlis tidak menanggung '*unnecessary cost*' dalam pelaksanaan urusan perolehan.

12.0 IKLAN

- 12.1 Penyebutharga tidak dibenarkan mengeluarkan sebarang maklumat mengenai Sebutharga di dalam sebarang akhbar, majalah atau alat pengiklanan yang terkini melainkan jika pengiklanan itu telahpun dihantar kepada dan diluluskan oleh Majlis terlebih dahulu.

13.0 PENERIMAAN ATAU PENOLAKAN SEBUTHARGA

- 13.1 Majlis berhak untuk menolak mana-mana atau keseluruhan Sebutharga. Mana-mana Sebutharga yang tidak lengkap, tidak jelas atau tidak mematuhi arahan, tidak akan dipertimbangkan.
- 13.2 Pihak Majlis adalah tidak terikat untuk menyetujui Sebutharga terendah atau sebarang Sebutharga, dan juga tidak perlu memberikan sebarang alasan terhadap mana-mana Sebutharga yang ditolak.

14.0 NILAI KONTRAK DAN TEMPOH KONTRAK

- 14.1 Nilai kontrak bagi tempoh **16 MINGGU** adalah **RM289,000.00 (Jumlah harga inginan Jabatan)**. Tiada sebarang gantirugi/ pampasan akan dibayar sekiranya nilai kontrak tidak dipenuhi sekiranya tempoh kontrak telah matang atau tempoh kontrak belum matang tetapi jumlah kontrak telah dipenuhi.

15.0 BON PELAKSANAAN UNTUK KONTRAK BEKALAN

- 15.1 Penyebutharga Yang Berjaya dikehendaki menandatangani Bon Pelaksanaan dengan memilih kaedah sama ada Jaminan Bank/Bank Islam/Bank Pembangunan Malaysia Berhad (BPMB)/ Bank Perusahaan Kecil dan Sederhana Malaysia (Bank SME) atau Jaminan Syarikat Kewangan sahaja atau Jaminan Insurans/Takaful.
- 15.2 Wang Jaminan Pelaksanaan yang dikenakan adalah lima peratus (5%) daripada harga Kontrak yang ditawarkan.

16.0 INSURANS

- 16.1 Jika Sebutharga ini disetujui terima Penyebutharga hendaklah menandatangani dengan seberapa segera yang praktik selepas penerimaan Surat Setuju Terima Sebutharga tetapi sebelum bermulanya kerja dengan mengemukakan perkara-perkara berikut:
- (a) Polisi Tanggungan Awam (iaitu insurans terhadap bencana kepada orang-orang dan kerosakan kepada harta atau Nota Liputan berserta dengan resit bagi premium yang telah dibayar).
 - (b) Polisi Pampasan Pekerja atau Nota Liputan berserta dengan resit bagi premium yang telah dibayar.
 - (c) Nombor pendaftaran di bawah Skim Keselamatan Sosial Pekerja (PERKESO).

17.0 TEMPOH MEMULAKAN KERJA

- 17.1 Penyebutharga hendaklah mengambil perhatian bahawa Kerja ini hendaklah dimulakan dalam tempoh yang telah ditetapkan dari tarikh milik tapak yang ditetapkan dalam Surat Setuju Terima Sebutharga. Maksud memulakan Kerja ialah memulakan kerja-kerja ditapak seperti yang dinyatakan dalam Kerja-Kerja Awalan dan melaksanakan skop kerja yang dijelaskan dalam Dokumen Sebutharga. Sekiranya Penyebutharga gagal berbuat demikian, kontrak akan ditamatkan dengan serta merta.

18.0 KECUKUPAN MODAL MINIMA

- 18.1 Kecukupan modal minima Penyebutharga adalah **satu persepuluh lima (1.5) %** daripada Nilai Kontrak yang melebihi RM200,000.00 sehingga RM500,000.00.

19.0 TINDAKAN TATATERTIB ATAS PEMBATALAN PENDAFTARAN

- 19.1 Jika sekiranya Sebutharga telah dipersetujui, Penyebutharga enggan dan tidak melaksanakan Perjanjian Kontrak yang formal atau menandatangani Bon Pelaksanaan maka dalam hal-hal lain itu, Majlis hendaklah tanpa menyentuh apa-apa hak lain yang ada padanya sentiasa berhak mengambil tindakan tatatertib ke atas Penyebutharga Yang Berjaya atau membatalkan Penyebutharga sebagai kontraktor Majlis sebagaimana difikirkan perlu oleh Majlis.

20.0 HAL-HAL LAIN

- 20.1 Setiap Notis yang hendak diberi kepada Penyebutharga akan diposkan ke alamat yang dinyatakan dalam Sebutharga dan pengeposan itu hendaklah disifatkan sebagai penyampaian Notis yang sempurna.
- 20.2 Ketidapatuhan mana-mana Syarat-syarat di atas boleh menyebabkan Sebutharga tersebut ditolak.
- 20.3 Penyebutharga adalah dinasihatkan supaya melawat tapak kontrak sebelum mengemukakan Sebutharganya bagi mengetahui lebih lanjut mengenai keadaan tapak/lokasi yang akan dihadapi. Sebarang tuntutan lebih akibat kekurangan pengetahuan mengenai keadaan tapak/lokasi tidak akan dilayan.
- 20.4 Perkataan 'Penyebutharga Yang Berjaya' hendaklah bererti bahawa Penyebutharga yang amaun Sebutharganya telah diluluskan dan disetujui terima oleh Majlis.
- 20.5 Perkataan 'Penyebutharga' dalam syarat-syarat ini hendaklah disifatkan sebagai termasuk dua (2) orang atau lebih.

SYARAT-SYARAT KONTRAK

1.0 TAKRIF

Dalam syarat-syarat kontrak, syarat-syarat tambahan, spesifikasi, lampiran dan syarat-syarat am yang dilampirkan bersama, melainkan jika kandungan ayatnya menghendaki makna yang lain:

- 1.1 "Majlis" ertinya Majlis Bandaraya Seberang Perai dan mana-mana pegawai yang diberi kuasa olehnya secara bertulis untuk mentadbir pelaksanaan Kontrak ini;
- 1.2 "Kontraktor" ertinya orang atau pemilik tunggal, perkongsian, firma atau syarikat yang Sebutharga untuk Kerja Tersebut dan telah bersetuju menerima Kontrak ini termasuklah wasi-wasi, pentadbir-pentadbir, pengganti-pengganti dan penerima pindahmilik orang atau syarikat tersebut;
- 1.3 "Pegawai Penguasa atau P.P" ertinya Pengarah Landskap;
- 1.4 "Wakil Pegawai Penguasa" ertinya pegawai yang diwakilkan atau dibenarkan secara bertulis oleh P.P. untuk melaksanakan apa-apa tugas yang diarahkan oleh Pegawai Penguasa (P.P) dan Kontraktor hendaklah mematuhi arahan Pegawai Penguasa (P.P) dan/atau wakilnya dari semasa ke semasa.

2.0 KERJA

- 2.1 Majlis bersetuju untuk menawarkan kepada Kontraktor untuk melaksanakan Kerja Tersebut seperti yang dinyatakan dalam Surat Setujuterima Sebutharga.
- 2.2 Majlis bersetuju untuk melantik Kontraktor dan Kontraktor juga bersetuju menerima perlantikan itu bagi maksud melaksanakan Kerja Tersebut tertakluk kepada syarat-syarat am yang terkandung dalam Dokumen Sebutharga dan Surat Setujuterima Sebutharga.

3.0 TANGGUNGJAWAB KONTRAKTOR DAN STANDARD PRESTASI

- 3.1 Kontraktor berjanji dan bersetuju kepada Majlis mengikut syarat-syarat kontrak, syarat-syarat am, syarat-syarat tambahan, lukisan, spesifikasi yang menjadi sebahagian daripada Kontrak ini atau secara lain berkaitan bagi maksud-maksud Kontrak.
- 3.2 Kontraktor hendaklah menyediakan dan melaksanakan semua Kerja Tersebut dengan cara yang wajar selaras dengan pengurusan yang baik dan amalan terbaik untuk Majlis dan Kontraktor hendaklah mematuhi semua undang-undang, status, peraturan dan sebarang garis panduan atau arahan yang dikeluarkan oleh Majlis kepada Kontraktor dari semasa ke semasa.
- 3.3 Kontraktor hendaklah menyediakan dan melaksanakan obligasinya di bawah Kontrak ini dan mengambil segala langkah yang sewajarnya yang diharapkan sebagai sebuah syarikat yang berwibawa dengan menggunakan ketelitian dan kemahiran sebagai professional untuk menyediakan perkhidmatan yang berkesan dan mematuhi terma-terma dan syarat-syarat Kontrak ini.
- 3.4 Kontraktor juga hendaklah pada setiap masa melaksanakan Kerja Tersebut mengikut apa-apa cara yang dibenarkan, akan menjaga dan melindungi kepentingan Majlis serta mengambil segala langkah-langkah yang perlu dan wajar bagi mencegah penyalahgunaan selaras dengan syarat-syarat Kontrak ini.

- 3.5 Bagi maksud kesempurnaan dan kelicinan perjalanan Kontrak ini, Kontraktor hendaklah melantik seorang wakil yang bertanggungjawab dan apa-apa arahan yang diberi kepada wakil itu oleh Majlis hendaklah dianggap sebagai telah diberi kepada Kontraktor.

4.0 TEMPOH PERJANJIAN

- 4.1 Kontrak ini adalah bagi tempoh **16 MINGGU** seperti yang dinyatakan dalam Surat Setujuterima Sebutharga dan hendaklah mula berkuatkuasa dari tarikh yang dinyatakan atau penamatan yang lebih awal seperti yang dinyatakan kemudian daripada ini dan/atau apa-apa tempoh lanjutan yang diluluskan oleh Majlis berdasarkan prestasi Kontraktor yang cemerlang.

5.0 BAYARAN

- 5.1 Majlis sebagai balasan terhadap pelaksanaan Kerja Tersebut hendaklah pada setiap peratus (%) pelaksanaan kerja yang disahkan siap dengan sempurna dalam Tempoh Kontrak ini berkuatkuasa membayar kepada Kontraktor dengan bayaran yang telah diperakukan.

6.0 BON PELAKSANAAN

- 6.1 Kontraktor hendaklah dalam tempoh 14 hari dari tarikh penerimaan tawaran daripada Majlis dan sebelum menjalankan Kerja Tersebut, menyediakan Bon Pelaksanaan kepada Majlis sebanyak 5% daripada nilai Kontrak yang melebihi RM200,000.00. Bagi kontrak perkhidmatan yang bermasa kadar peratus dan pengiraan adalah ditentukan mengikut harga anggaran Kontrak untuk setahun.
- 6.2 Bon Pelaksanaan hendaklah dalam bentuk Jaminan Bank ataupun Jaminan Bank Islam atau Jaminan Syarikat Kewangan atau Jaminan Insurans atau Jaminan Takaful dalam Ringgit Malaysia (RM) dari bank-bank, institusi-institusi kewangan, syarikat-syarikat insurans yang diluluskan dan berdaftar di Malaysia sebagai jaminan pelaksanaan yang sempurna.
- 6.3 Bon akan dikembalikan kepada Kontraktor tanpa apa-apa faedah dalam tempoh masa tiga (3) bulan selepas tamatnya Kontrak ini atau penamatan yang lebih awal dan selepas ditolak apa-apa hutang dan/atau apa-apa bayaran lain yang terakru atau tertunggak kepada Majlis mengikut peruntukan dalam Kontrak ini berhubung dengan apa-apa kegagalan melaksanakan Kontrak ini atau apa-apa pelanggaran syarat-syarat Kontrak ini oleh Kontraktor.
- 6.4 Walau apa pun yang terkandung dalam Kontrak ini, Majlis berhak pada bila-bila masa mengembalikan semula Bon Pelaksanaan, keseluruhan dan/atau sebahagiannya sekiranya Kontraktor gagal untuk melaksanakan dan/atau memenuhi obligasinya di bawah syarat-syarat kontrak ini dan kegagalan itu tidak diperbetulkan mengikut Kontrak ini.

7.0 INSURANS

- 7.1 Kontraktor hendaklah sebelum Perjanjian ini dimeterai, mengambil Polisi Insurans Tanggungan Awam (*Public Liability*) dengan nilai Sebutharga.

- 7.2 Kontraktor hendaklah mengambil Polisi Insurans Pampasan Pekerja iaitu 25% dari jumlah harga Kontrak dan merupakan anggaran jumlah pendapatan daripada pekerja Kontraktor yang tidak termasuk di bawah skim PERKESO dan/atau menyumbang kepada PERKESO semasa berkuatkuasanya Perjanjian ini.
- 7.3 Kontraktor hendaklah mengemukakan insurans yang berkaitan untuk diperiksa dan disahkan polisi dan jika dikehendaki meninggalkan polisi dan resit bayaran dengan Majlis untuk dipegang oleh Majlis. Majlis pada bila-bila masa boleh meminta untuk menyemak apa-apa dokumen tambahan berkaitan insurans-insurans tersebut.
- 7.4 Tempoh perlindungan insurans-insurans hendaklah dari tarikh mula sehingga tarikh tamat dan tempoh kecacatan enam (6) bulan selepas tamat tempoh Kontrak. Manakala tempoh perlindungan insurans bagi pampasan pekerja hendaklah dari tarikh mula hingga tamat tarikh kontrak
- 7.5 Sekiranya atas apa-apa sebab sekalipun insurans-insurans tersebut terbatal atau tidak berkuatkuasa, Kontraktor bertanggungjawab untuk menanggunggrugi dan menggantirugi Majlis atas apa-apa kemalangan dan kecelakaan yang berlaku ke atas dan/atau melibatkan tempat tersebut dan Kerja Tersebut termasuklah tenaga kerja dan harta benda di dalamnya yang mana sepatutnya dilindungi oleh insurans.

8.0 SKOP KERJA

- 8.1 Kontraktor hendaklah bertanggungjawab untuk melaksanakan Kerja Tersebut mengikut syarat-syarat kontrak, syarat-syarat tambahan, spesifikasi, dan syarat-syarat am dalam kontrak ini,

9.0 DENDA DI BAWAH LIQUIDATED AND ASCERTAINED DAMAGES (LAD)

- 9.1 Sekiranya Kontraktor gagal melaksanakan Kerja Tersebut dan/ atau memulakan dan/atau tidak menyiapkan kerja mengikut tempoh masa yang ditetapkan seperti di dalam perkara 4.0 atau memberi mutu kerja yang tidak memuaskan atau melakukan lain-lain pelanggaran syarat/ spesifikasi kontrak, tindakan-tindakan seperti yang ditetapkan dibawah denda '*Liquidated & Ascertained Damages*' (LAD) dengan kadar yang ditetapkan seperti formula di bawah akan dikenakan bermula dari tarikh siap yang sepatutnya seperti yang dinyatakan dalam Surat Setuju Terima (SST) :-

$$\frac{22.5\% \times \text{Harga Kontrak}}{365}$$

- 9.2 Jika Kontraktor gagal melaksanakan Kerja Tersebut mengikut tempoh menyiapkan Kerja, Majlis atau pihak ketiga yang dilantik oleh Majlis boleh menjalankan Kerja Tersebut dan akan mengenakan kos sebenar yang ditanggung oleh Majlis terhadap Kontraktor atas Kerja Tersebut dengan bayaran tambahan denda sebanyak 15% daripada harga sebenar.
- 9.3 Majlis berhak mengenakan apa-apa syarat tambahan selain daripada yang disebut di dalam Kontrak ini ataupun semasa Majlis membuat penyeliaan dan pengawasan ke atas Kerja Tersebut yang akan dimaklumkan secara lisan atau bertulis kepada Kontraktor oleh Pegawai Penguasa (P.P) atau wakilnya.

10.0 AKSES UNTUK PEGAWAI PENGUASA (P.P) ATAU WAKILNYA

- 10.1 Pegawai Penguasa (P.P) atau wakilnya hendaklah pada setiap masa yang munasabah mempunyai akses kepada Kerja Tersebut.

- 10.2 Kontraktor hendaklah selaras dengan keperluan Pegawai Penguasa (P.P) dan/ atau wakilnya memberikan segala akses yang munasabah dan kemudahan kepada mana-mana orang lain yang terlibat oleh Majlis dan pekerja-pekerja mereka dan mana-mana pihak berkuasa lain yang ditubuhkan bagi maksud menjalankan apa-apa kerja di atas atau berhampiran tapak.

11.0 PEMERIKSAAN TAPAK

- 11.1 Kontraktor hendaklah disifatkan telah memeriksa dan meneliti tapak dan kawasan sekitarnya dan telah berpuas hati sendiri sebelum menyerahkan Sebutharganya tentang perkara-perkara berikut:
- (a) jenis tanah dan tanah bawah
 - (b) bentuk dan jenis tapak
 - (c) ukuran keluasan dan kawasan tapak
 - (d) bilangan pokok/ taman/ kawasan lapang dan lain-lain perabot taman yang terdapat dalam Kontrak;
 - (e) takat dan jenis kerja, bahan dan barangan yang perlu bagi menjalankan Kerja Tersebut; dan
 - (f) pada amnya telah mendapatkan sendiri segala maklumat yang perlu tentang risiko luar jangkaan dan segala hal keadaan yang boleh mempengaruhi dan menjejaskan Kerja Tersebut.
- 11.2 Apa-apa maklumat atau dokumen yang dikemukakan oleh Majlis kepada Kontraktor tidak boleh melepaskan Kontraktor daripada obligasinya di bawah peruntukan fasal ini.

12.0 SYARAT-SYARAT AM

- 12.1 Kontraktor hendaklah mematuhi dan melaksanakan semua peraturan, kaedah, Undang-Undang Kecil, Arahan, Syarat atau Sekatan yang dikenakan oleh Majlis secara bertulis atau lisan dari semasa ke semasa.
- 12.2 Kontraktor hendaklah bertanggungjawab ke atas apa-apa kerugian yang dialami oleh Majlis akibat dari sebarang kehilangan, kerosakan, kecurian, kebakaran, tuntutan atau apa jua sebab yang mana kerugian tersebut adalah disebabkan oleh kecuaiannya Kontraktor atau pekerja-pekerjanya semasa melaksanakan Kerja Tersebut. Sebarang kerugian, kehilangan atau kerosakan kepada harta-harta Majlis hendaklah diganti oleh Kontraktor dengan perbelanjaan sendiri. Sekiranya Kontraktor gagal menggantikannya dalam masa yang ditetapkan, Majlis boleh menggantikan harta-harta tersebut dan menuntut kos yang terlibat daripada Kontraktor.
- 12.3 Kontraktor tidak boleh memindahkan atau menyerahkan secara langsung atau tidak langsung Kerja Tersebut atau apa-apa faedah atau kepentingan Kontrak ini kepada mana-mana pihak tanpa kebenaran secara bertulis daripada Majlis.
- 12.4 Kontraktor bertanggungjawab melaporkan dengan segera kepada Majlis secara bertulis segala aktiviti dan keadaan di tapak yang boleh menjejaskan Kerja Tersebut.
- 12.5 Apa-apa kecederaan, kerosakan atau kerugian (termasuk yuran guaman) yang ditanggung oleh Majlis akibat dari sebarang tindakan undang-undang di dalam Kontrak ini hendaklah digantirugi sepenuhnya oleh Kontraktor.

13.0 AMAUN

- 13.1 Lukisan, spesifikasi dan lampiran hendaklah menjadi sebahagian dari Kontrak ini dan akan menjadi asas harga Kontrak.
- 13.2 Majlis berhak untuk melaraskan amaun harga yang diisi oleh Kontraktor pada amaun harga dalam Dokumen Sebutharga sebelum penerimaan Sebutharga dan segala keputusan Majlis adalah muktamad. Amaun harga di dalam Borang Sebutharga dan apa-apa kesilapan *arithmetic* sebelum menandatangani Kontrak ini akan diselaraskan dan diperbetulkan tertakluk kepada jumlah harga yang ditunjukkan dalam jumlah amaun harga Borang Sebutharga hendaklah tetap dan tidak berubah.

14.0 TATATERTIB PEKERJA-PEKERJA DI BAWAH JAGAAN KONTRAKTOR

- 14.1 Pekerja hendaklah hadir ke tempat berkhidmat TIDAK LEWAT daripada waktu yang ditetapkan. Begitu juga pekerja pengganti jika pekerja yang bertugas bercuti atau tidak hadir.
- 14.2 Memastikan setiap pekerja mematuhi dan menghormati peraturan-peraturan semasa.
- 14.3 Kontraktor diwajibkan menyediakan rekod kehadiran setiap pekerja.
- 14.4 Setiap pekerja dikehendaki menunjukkan budi pekerti yang baik, mempunyai disiplin kelakuan termasuk tutur kata, pakaian dan rambut bersesuaian dengan tugas yang dilaksanakan.
- 14.5 Mengemaskini maklumat pekerja dan memaklumkan kepada pihak Majlis sekiranya terdapat perubahan/pertukaran pekerja.
- 14.6 Setiap pekerja hendaklah sentiasa memakai pakaian seragam yang lengkap dan kemas semasa bertugas.
- 14.7 Pekerja adalah DILARANG MEROKOK semasa menjalankan tugas.
- 14.8 Majlis boleh menolak pekerja dari bertugas jika didapati mereka tidak layak/menjalankan tugas seperti yang diarahkan.
- 14.9 Pekerja adalah DILARANG TIDUR pada bila-bila masa semasa bertugas.
- 14.10 Kontraktor bertanggungjawab untuk memberi teguran dan amaran sekiranya mendapati anggota pekerja cuai ketika menjalankan tugas. Sekiranya pekerja tersebut masih lagi cuai ketika menjalankan tugas buat kali ketiga, maka pekerja tersebut hendaklah diberhentikan segera dan digantikan dengan pekerja yang baru.
- 14.11 Peraturan kerja ini merupakan Arahan Tetap/ "Standing Order" yang perlu dipatuhi setiap masa. Mana-mana tambahan atau perubahan peraturan baru hanya boleh dilaksanakan setelah mendapat persetujuan kedua-dua belah pihak.

15.0 ARAHAN PERUBAHAN

- 15.1 Pegawai Penguasa (P.P) atau wakilnya dari semasa ke semasa boleh mengeluarkan arahan-arahan secara bertulis yang memerlukan suatu arahan pengubahan dalam bentuk Arahan Perubahan. Apabila Arahan Perubahan itu dikeluarkan, Kontraktor hendaklah dengan serta-merta mematuhi Arahan Perubahan tersebut yang dikeluarkan oleh Pegawai Penguasa (P.P) atau wakilnya.

15.2 Perubahan adalah:-

- (a) Sesuatu perubahan daripada Kontrak kerja yang bermaksud sebarang penyimpangan daripada Kontrak ini yang berkaitan dengan pelan dan/atau spesifikasi sama ada dipinda, ditambah atau dikurangkan.
- (b) Setiap perubahan daripada Kontrak ini hendaklah memenuhi kriteria berikut :-
 - (i) Tempoh Kontrak masih berjalan semasa Arahan Perubahan Kerja dikeluarkan, kecuali dibenarkan di bawah syarat-syarat Kontrak;
 - (ii) Perubahan Kerja tidak menukar sebahagian skop kerja asal;
 - (iii) Bagi kerja tambahan, pelaksanaannya hendaklah di tapak ; dan
 - (iv) Bagi kerja gantian, perubahan adalah di dalam skop Kontrak dan kerja asal yang ditentukan dalam skop Kontrak asal hendaklah dapat dikenalpasti dalam kerja gantian tersebut.
- (c) Kerja tambahan hendaklah seboleh-bolehnya dilaksanakan secara Tender atau Sebutharga berasingan mengikut kehendak-kehendak peraturan yang berkenaan dengannya. Perubahan kerja hanyalah dibenarkan sekiranya pelaksanaannya secara Tender atau Sebutharga berasingan akan mengganggu atau menjejaskan Kontrak yang sedang berjalan.
- (d) Amalan mengeluarkan Kerja yang terkandung dalam sesuatu Kontrak untuk dilaksanakan oleh pihak lain adalah tidak dibenarkan.

15.3 Sebelum mengeluarkan Arahan Perubahan Kerja, Pegawai Penguasa (P.P) dan/atau wakilnya hendaklah memastikan yang Kerja Tersebut benar-benar perlu dan ada peruntukan yang mencukupi bagi menampung perbelanjaan tambahan dan kelulusan bertulis hendaklah diperolehi terlebih dahulu daripada Pegawai Penguasa (P.P) atau wakilnya.

16.0 PENILAIAN PERUBAHAN

- 16.1 Semua variasi yang telah diarahkan secara bertulis oleh Pegawai Penguasa (P.P) atau wakilnya hendaklah diukur dan dinilai oleh Pegawai Penguasa (P.P) atau wakilnya melainkan jika sebelum ini atau sebaliknya bersetuju dan hendaklah dibuat berdasarkan kadar harga yang ditetapkan di dalam Jadual Kadar Harga (JKH)/ Senarai Kuantiti dan selepas pelarasan hendaklah menentukan penilaian kerja yang bersifat sama dan dilaksanakan di bawah keadaan yang sama sebagai kerja yang berharga.
- 16.2 Jumlah variasi hendaklah disahkan oleh Pegawai Penguasa (P.P) atau wakilnya dan ditambah atau ditolak daripada jumlah harga Kontrak mengikut mana-mana dan jumlah ini hendaklah diselaraskan sewajarnya.

17.0 PENGUKURAN KERJA

- 17.1 Pegawai Penguasa (P.P) atau wakilnya hendaklah apabila mengkehendaki mana-mana bahagian Kerja Tersebut diukur atau dinilai semula bagi maksud kalimah variasi dengan memberi notis yang munasabah kepada Kontraktor untuk membantu Pegawai Penguasa (P.P) atau wakilnya dalam membuat pengukuran itu dan hendaklah memberi semua butir-butir yang dikehendaki oleh Pegawai Penguasa (P.P) atau wakilnya. Sekiranya Kontraktor gagal untuk menghadiri, maka ukuran yang dibuat oleh Pegawai Penguasa (P.P) atau wakilnya akan diluluskan dan Kontraktor hendaklah mengambilnya menjadi ukuran yang betul bagi Kerja Tersebut.

18.0 TUNTUTAN UNTUK RUGI DAN PERBELANJAAN

- 18.1 Jika pada bila-bila masa ke semasa kesemua Kerja Tersebut atau mana-mana bahagian daripadanya telah terjejas oleh sebab kelewatan dan Kontraktor telah menanggung segala kerugian langsung dan/atau perbelanjaan luar yang dijangka munasabah dan Kontraktor tidak akan dibayar balik dengan bayaran yang dibuat di bawah mana-mana peruntukan lain dalam Kontrak ini, maka Kontraktor hendaklah dalam tempoh **30 hari** dari berlakunya kejadian tersebut atau keadaan atau arahan memberi notis secara bertulis kepada Pegawai Penguasa (P.P) dan/ atau wakilnya niat untuk menuntut kerugian secara langsung atau perbelanjaan bersama-sama dengan anggaran jumlah kerugian dan/ atau perbelanjaan dan sentiasa tertakluk kepada klausa 18.2 di bawah ini.
- 18.2 Dengan seberapa segera tetapi tidak lewat daripada 90 hari selepas penyediaan Kerja Tersebut, Kontraktor hendaklah mengemukakan butir-butir penuh bagi semua tuntutan untuk kerugian secara langsung atau perbelanjaan di bawah klausa 18.1 di atas bersama dengan semua dokumen sokongan, baucer, penjelasan dan pengiraan yang mungkin perlu untuk membolehkan kerugian langsung atau perbelanjaan ditentukan oleh Pegawai Penguasa (P.P) dan/ atau wakilnya. Jumlah kerugian langsung atau perbelanjaan ditentukan hendaklah dicampurkan kepada Jumlah Harga Kontrak.
- 18.3 Jika Kontraktor gagal mematuhi klausa 18.1 dan 18.2 di atas, Kontraktor tidak akan berhak kepada tuntutan itu dan Majlis akan dilepaskan daripada semua liabiliti berhubung dengan tuntutan itu.

19.0 SUB-KONTRAKTOR ATAU PENYERAHHAKAN

- 19.1 Kontraktor tidak dibenarkan pada bila-bila masa memajak (sub-kontrak) keseluruhan atau mana-mana bahagian Kerja Tersebut kepada mana-mana pihak tanpa kebenaran bertulis daripada Pegawai Penguasa (P.P) atau wakilnya.

20.0 KEADAAN DAN KESAN AKIBAT KEINGKARAN OLEH KONTRAKTOR

- 20.1 Sekiranya Kontraktor lalai daripada kewajipan dan keingkaran seperti :-
- (a) gagal untuk memulakan kerja di Tapak dalam tempoh yang ditetapkan dalam Surat Setuju Terima Sebutharga;
 - (b) menggantung dan/atau meninggalkan Kerja Tersebut atau mana-mana bahagiannya sebelum tarikh siap;
 - (c) gagal untuk meneruskan Kerja Tersebut secara berterusan mengikut Kontrak;
 - (d) gagal melaksanakan Kerja Tersebut mengikut Kontrak;
 - (e) berterusan abai untuk menjalankan tanggungjawabnya di bawah Kontrak;
 - (f) enggan, abai dan/atau cuai untuk mematuhi notis bertulis daripada Pegawai Penguasa (P.P) atau wakilnya berhubung dengan apa-apa Kerja yang cacat atau peralatan, bahan atau barang-barang yang rosak atau tidak memenuhi syarat-syarat kontrak dan/atau;

- (g) tidak mematuhi apa-apa terma dan syarat-syarat Kontrak ini, maka Pegawai Penguasa (P.P) atau wakilnya akan memberi notis secara bertulis kepada Kontraktor untuk menyatakan kesalahan yang dilakukan dan memerlukan Kontraktor untuk membetulkan kemungkiran itu dalam tempoh tujuh (7) hari atau apa-apa tempoh yang ditetapkan oleh Pegawai Penguasa (P.P) atau wakilnya di dalam notis yang dikeluarkan.
- 20.2 Sekiranya Kontraktor gagal untuk membetulkan pelanggaran dalam tempoh yang ditetapkan mengikut seperti yang dinyatakan, Pegawai Penguasa (P.P). atau wakilnya berhak untuk menamatkan Kontrak ini dengan serta-merta dengan memberi notis bertulis bagi maksud itu.
- 20.3 Jika Kontrak ini ditamatkan, di bawah klausa 20.2 di atas, Kontraktor itu hendaklah :-
- (a) dengan serta-merta menghentikan semua Kerja Tersebut;
 - (b) menjalankan apa-apa kerja perlindungan untuk menjamin tapak dan kawasan sekitarnya tidak mengalami apa-apa kemerosotan,kerugian atau kerosakan dan memastikan tapak dan kawasan sekitarnya dalam keadaan bersih dan kemas ;
 - (c) membenarkan Majlis melaksanakan Kerja Tersebut atau melantik pihak ketiga bagi menyiapkan Kerja Tersebut sekiranya Kontraktor gagal menyiapkan Kerja Tersebut ;
 - (d) membayar kepada Majlis untuk sebarang kerugian dan kerosakan akibat penamatan Kontrak ini ; dan
 - (e) tidak boleh dikeluarkan daripada mana-mana obligasinya di bawah Kontrak.
- 20.4 Majlis hendaklah selepas berlaku penamatan tersebut :-
- (a) mengembalikan Bon Perlaksanaan;
 - (b) berhak untuk menjalankan dan menyiapkan Kerja Tersebut dengan sendiri atau menggunakan mana-mana orang lain untuk menjalankan dan menyiapkan kerja; dan
 - (c) berhak untuk membuat tuntutan terhadap Kontraktor bagi apa-apa kerugian, kos, perbelanjaan dan kerosakan yang dialami sebagai akibat penamatan Kontrak ini.
- 20.5 Sekiranya Kontraktor diisytiharkan muflis atau disabitkan dengan sebarang kes jenayah, maka Perjanjian ini ditamatkan dengan serta-merta dengan tidak melucutkan apa-apa hak Majlis untuk membawa apa-apa tuntutan yang Majlis berhak menuntut menurut Kontrak ini.

21.0. PEMBAYARAN SEBAIK SAHAJA KONTRAK DITAMATKAN

- 21.1 Jika Kontrak ini ditamatkan, amaun yang hendak dibayar adalah seperti berikut :-
- (a) nilai semua Kerja Tersebut yang dijalankan sehingga tarikh tamat penamatan;
 - (b) sejumlah wang sebagai apa-apa amaun perbelanjaan munasabah yang ditanggung oleh Kontraktor dalam jangkaan menyiapkan keseluruhan Kerja Tersebut.

- 21.2 Apa-apa amaun yang perlu dibayar oleh Majlis hendaklah tertumpu hanya sebagaimana yang dinyatakan dengan jelas dan nyata dalam klausa 21.1 (a) dan (b) di atas.
- 21.3 Selepas penamatan Kontrak, akaun akhir Kontrak ini hendaklah disediakan dan dikeluarkan oleh Pegawai Penguasa (P.P) atau wakilnya.

22.0 PENAMATAN ATAS KEPENTINGAN SOSIAL

- 22.1 Walaupun peruntukan Kontrak ini, Majlis boleh menamatkan Kontrak ini dengan memberi tidak kurang daripada 30 hari notis bertulis bagi maksud itu kepada Kontraktor (tanpa apa kewajipan untuk memberikan apa-apa sebab itu) jika Majlis berpendapat bahawa apa-apa penamatan adalah perlu bagi Kepentingan Negara, Dasar Kebangsaan atau Keselamatan Negara.
- 22.2 Bagi maksud fasal ini, apa yang dimaksudkan dengan “Kepentingan Negara”, “Dasar Kebangsaan” dan “Keselamatan Negara” hendaklah semata-mata dibuat dan ditentukan oleh Majlis dan penentuan sedemikian untuk semua niat dan tujuan adalah muktamad dan tidak boleh dipertikaikan dan tidak akan terbuka kepada apa jua cabaran sekalipun.
- 22.3 Selepas penamatan Kontrak ini di bawah klausa 22.1 di atas:-
- (a) kewajipan pembayaran termasuk semua kos dan perbelanjaan yang ditanggung oleh Majlis dan Kontraktor hendaklah ditentukan mengikut klausa 21.0

23.0 PENAMATAN DISEBABKAN OLEH FORCE MAJEURE

- 23.1 Mana-mana pihak dianggap tidak melanggar obligasi Kontrak ini sekiranya tidak dapat melaksanakan obligasinya di bawah Kontrak ini atau mana-mana bahagian daripadanya akibat daripada berlakunya kejadian *Force Majeure*. Kejadian *Force Majeure* bermaksud kejadian bukan dalam kawalan pihak yang terlibat di mana pihak tersebut tidak dapat menghalang, mengelak atau membatalkan dan hendaklah termasuk:-
- (a) peperangan, pertempuran (sama ada diisytiharkan atau tidak), serangan, tindakan oleh musuh-musuh asing, pemberontakan, penaklukan, revolusi, rampasan kuasa, perang saudara atau tindakan penganas;
- (b) bencana alam seperti gempa bumi, banjir dan kebakaran bawah tanah yang spontan, kilat, tsunami dan keadaan cuaca yang luarbiasa; dan
- (c) rusuhan dan kekacauan awam, kerosakan jenayah, sabotaj, mogok, sekat masuk, pertikaian buruh atau lain-lain gangguan perindustrian (yang mengganggu pelaksanaan Kontrak ini) yang menyebabkan atau dengan munasabah boleh dijangka akan menyebabkan mana-mana pihak gagal mematuhi obligasinya.
- 23.2 Jika berlaku sesuatu kejadian *Force Majeure* yang menyebabkan mana-mana pihak tidak dapat melaksanakan obligasinya di bawah Kontrak ini (atau mana-mana bahagian daripadanya) yang terjejas akibat kejadian *Force Majeure*, pihak tersebut hendaklah dengan serta-merta memaklumkan kepada pihak yang satu lagi dan diikuti dengan mengemukakan laporan terperinci mengenai kejadian *Force Majeure* tersebut dan kesannya kepada pelaksanaan Kontrak ini.

- 23.3 Mana-mana pihak tidak berhak untuk bersandarkan kepada peruntukan-peruntukan dalam fasal ini melainkan sekiranya kedua-dua pihak secara munasabah telah menentukan bahawa suatu kejadian *Force Majeure* benar-benar berlaku.
- 23.4 Jika mana-mana pihak merasakan bahawa kejadian *Force Majeure* yang berlaku itu pada tahap yang sebegitu teruk atau telah berterusan untuk suatu tempoh yang mana-mana pihak tidak dapat melaksanakan apa-apa obligasi di bawah Kontrak ini, Kontrak ini bolehlah ditamatkan atas persetujuan bersama.
- 23.5 Jika Kontrak ini ditamatkan akibat *Force Majeure* di bawah fasal di atas, semua hak dan obligasi pihak-pihak hendaklah terhenti dan mana-mana pihak tidak boleh membuat apa-apa tuntutan terhadap pihak yang satu lagi dan masing-masing tidak bertanggungjawab terhadap satu sama lain berkaitan apa-apa hak dan liabiliti yang terakru akibat kejadian *Force Majeure*.
- 23.6 Bagi mengelakkan keraguan, mana-mana pihak kepada Kontrak ini hendaklah terus melaksanakan obligasi masing-masing di bawah Kontrak ini yang tidak terjejas, tertangguh atau terganggu oleh kejadian *Force Majeure* dan obligasi-obligasi berkenaan hendaklah, sementara menunggu pelaksanaan fasal ini, terus berkuatkuasa.

24.0 AKAUN AKHIR DAN SIJIL PEMBAYARAN

- 24.1 Dengan seberapa segera dan tidak lewat daripada satu (1) bulan, Kontraktor hendaklah mengemukakan butir-butir penuh lengkap dengan resit, baucer dan rekod yang akan menyokong tuntutan Kontraktor bersama-sama dengan apa-apa dokumen, baucer dan apa-apa penjelasan dan pengiraan termasuk dokumen yang berkaitan untuk membolehkan Akaun Muktamad disediakan oleh Pegawai Penguasa (P.P) dan/atau wakilnya dengan syarat Kontraktor telah memberi notis tuntutan secara bertulis dalam tempoh masa yang ditetapkan.
- 24.2 Jika Kontraktor gagal mengemukakan butir-butir penuh semua tuntutan dalam tempoh yang ditetapkan, Pegawai Penguasa (P.P) atau wakilnya hendaklah dengan segera membuat tafsiran berdasarkan dokumen-dokumen yang dikemukakan oleh Kontraktor bagi maksud Akaun Akhir. Majlis akan dilepaskan daripada semua liabiliti berkaitan dengan tuntutan.
- 24.3 Para Perakuan Muktamad hendaklah disokong oleh dokumen-dokumen dan butiran penuh lengkap dengan resit, baucer dan rekod yang menunjukkan penilaian muktamad kepada Pegawai Penguasa (P.P) atau wakilnya dan mana-mana amaun yang ditentukan selaras dengan terma-terma Kontrak ini.
- 24.4 Perakuan Muktamad hendaklah menyatakan apa-apa baki muktamad yang terhutang daripada Majlis kepada Kontraktor atau daripada Kontraktor kepada Majlis mengikut mana yang berkenaan dan hendaklah menjadi hutang yang kena bayar. Perakuan itu hendaklah juga mengambil kira apa-apa pemotongan yang dibenarkan terkumpul tidak lagi dibuat oleh Majlis di bawah terma-terma Kontrak ini sama ada dengan cara gantirugi jumlah tertentu atau sebaliknya.

25.0 AKTA PEKERJA KESELAMATAN SOSIAL, 1969

- 25.1 Kontraktor hendaklah mendaftarkan atau menyebabkan untuk mendaftarkan semua pekerja tempatan yang bekerja dalam melaksanakan Kerja Tersebut dan yang tertakluk kepada pendaftaran di bawah Skim Keselamatan Sosial Pekerja (PERKESO) selaras dengan Akta Keselamatan Sosial Pekerja 1969 dan/atau mana-mana seterusnya pengubahsuaian atau enakmen semula Akta tersebut.

- 25.2 Bagi maksud fasal kecil ini, istilah “pekerja tempatan” hendaklah termasuk warganegara Malaysia dan mereka yang mempunyai status penduduk tetap.
- 25.3 Kontraktor hendaklah mengemukakan Nombor Kod dan Nombor-nombor Keselamatan Sosial semua pekerja-pekerja yang didaftarkan di bawah skim PERKESO kepada Pegawai Penguasa (P.P) atau wakilnya untuk pengesahan. Kontraktor hendaklah membuat bayaran sumbangan semua dari semasa ke semasa pada hari sumbangan pertama yang difikirkan sama yang perlu dibayar dan sehingga selesai perjanjian ini dan ia adalah menjadi kewajipan Kontraktor untuk mengemukakan kepada Pegawai Penguasa (P.P) atau wakilnya penyata caruman atau baucer bayaran sebagai bukti pembayaran sumbangan itu, sama ada dituntut atau tidak.
- 25.4 Jika Kontraktor gagal mematuhi terma-terma fasal ini, Kerajaan Malaysia, Pegawai Penguasa (P.P) dan/atau wakilnya boleh tanpa menjejaskan apa-apa remedi lain yang terdapat kepada Kerajaan dan Majlis bagi pelanggaran mana-mana syarat-syarat Kontrak ini, menahan amaun dari apa-apa wang yang selainnya boleh kena dibayar kepada Kontraktor di bawah Kontrak ini pada pendapat Pegawai Penguasa (P.P) dan/atau wakilnya akan memenuhi apa-apa tuntutan bagi pampasan oleh pekerja yang telah ditanggung oleh PERKESO jika Kontraktor lalai dalam mengekalkan sumbangan.

26.0 INDEMNITI

- 26.1 Majlis tidak akan menanggung sebarang liabiliti untuk apa-apa gantirugi atau pampasan kepada sesiapa yang berada dalam penggajian Kontraktor atau sesiapa yang lain mengakibatkan kerosakan kepada harta benda seseorang atau kecederaan, maut atau tidak atau kerugian yang dihadapi oleh orang sedemikian melainkan kerosakan, kecederaan atau kerugian itu berakibat dari mana-mana tindakan atau keingkaran Majlis, ejen, pengkhidmat atau pegawainya yang mana Majlis akan ditafsirkan bertanggung dari segi undang-undang. Kontraktor hendaklah mengindemnitikan Majlis berkaitan dengan tuntutan-tuntutan terhadap Majlis bagi kecederaan atau kerugian yang dihadapi oleh orang tersebut dan kerosakan kepada harta benda termasuk harta benda Majlis, ejen atau pegawainya atau pihak lain yang diberi kuasa atau sebarang keadaan yang dibawah kawalannya.

27.0 TIMBANGTARA

- 27.1 Apa-apa pertikaian yang terbit di antara Majlis dengan Kontraktor mengenai pentafsiran, pengertian atau kuatkuasa kontrak atau hak dan tanggungan pihak-pihak di dalamnya atau apa-apa perkara yang terbit darinya atau yang berhubung dengannya hendaklah kecuali jika selainnya dipersetujui dengan bertulis di antara Majlis dengan Kontraktor, dirujuk kepada penimbangtara dua orang, seorang dilantik oleh Majlis dan seorang oleh Kontraktor dan aturcara timbangtara itu adalah seperti yang diperuntukkan di dalam Akta Timbangtara 2005.

28.0 KESALAHAN RASUAH

- 28.1 Sebarang perbuatan atau percubaan untuk menawar atau memberi rasuah, meminta atau menerima apa-apa suapan secara rasuah kepada dan daripada mana-mana orang berkaitan perolehan ini merupakan suatu kesalahan jenayah di bawah Undang-Undang Malaysia Akta 946 Akta Suruhanjaya Pencegahan Rasuah Malaysia 2009.

- 28.2 Sekiranya mana-mana pihak ada menawarkan atau memberi apa-apa suapan kepada mana-mana anggota pentadbiran awam, maka pihak yang ditawarkan atau diberi suapan dikehendaki membuat aduan dengan segera ke pejabat Suruhanjaya Pencegahan Rasuah Malaysia atau balai polis yang berhampiran. Kegagalan berbuat demikian adalah merupakan suatu kesalahan di bawah Undang-Undang Malaysia Akta 946 Akta Suruhanjaya Pencegahan Rasuah Malaysia 2009.
- 28.3 Tanpa prejudis kepada tindakan-tindakan lain, tindakan tatatertib terhadap anggota perkhidmatan awam dan menyenaraihitamkan Kontraktor boleh diambil sekiranya dengan kesalahan rasuah di bawah Undang-Undang Malaysia Akta 946 Akta Suruhanjaya Pencegahan Rasuah Malaysia 2009.
- 28.4 Mana-mana Kontraktor yang membuat tuntutan bayaran berkaitan perolehan ini walaupun tiada kerja yang dibuat mengikut spesifikasi yang ditetapkan atau tiada perkhidmatan diberi dan mana-mana anggota perkhidmatan awam yang mengesahkan tuntutan berkenaan adalah melakukan kesalahan di bawah Undang-Undang Malaysia Akta 946 Akta Suruhanjaya Pencegahan Rasuah Malaysia 2009.

29.0 SEKATAN DAN PROSEDUR KE ATAS PENGGUNAAN BAHAN YANG DIIMPORT DAN BARANGAN

- 29.1 Kontraktor hendaklah menggunakan barangan/ bahan tempatan seperti yang disenaraikan dalam "Senarai Bahan/Barangan Buatan Tempatan" yang dikeluarkan oleh IKRAM QA Services Sdn. Bhd. dan/ atau yang dikeluarkan oleh SIRIM QA Services Sdn. Bhd., atau mana berkenaan. Sekiranya Kontraktor gagal untuk mematuhi kehendak ini, Majlis boleh menolak barang/ bahan yang didapati tidak mematuhi keperluan ini.

atau

- 29.2 Bagi barangan/ bahan-bahan tempatan yang tidak disenaraikan sebagai barangan/ bahan yang tersebut di atas, ia boleh dibenarkan jika ujian dan pensijilan terlebih dahulu dilakukan dari IKRAM QA Services Sdn. Bhd. atau SIRIM QA Services Sdn. Bhd. Jika ujian itu tidak boleh dijalankan oleh IKRAM QA Services atau SIRIM QA Services Sdn. Bhd., Kontraktor boleh dengan mendapat kelulusan terlebih dahulu daripada Pegawai Penguasa (P.P) atau wakilnya melakukan ujian di agensi lain.
- 29.3 Dalam apa-apa keadaan sekalipun, Kontraktor adalah dibenarkan untuk menggabungkan atau membekalkan bahan import, loji, peralatan, kenderaan atau barang-barang lain ke dalam Kerja Tersebut setelah diluluskan oleh Majlis. Kontraktor hendaklah dengan menggunakan kosnya sendiri menggantikan apa-apa bahan, loji, peralatan, kenderaan atau barang-barang lain yang dicadangkan akan diimport jika tidak diluluskan oleh Majlis dengan bahan-bahan tempatan yang sesuai, loji, kelengkapan, kenderaan atau barang-barang lain termasuk membuat apa-apa "*subsequential*" yang perlu pada perubahan atau pelarasan kepada Kerja Tersebut untuk menampung penggantian sedemikian semua kepada persetujuan Pegawai Penguasa (P.P) atau wakilnya.
- 29.4 Kontraktor hendaklah memastikan bahawa perolehan bahan-bahan import diluluskan, loji, kelengkapan, kenderaan atau barang-barang lain yang didapati secara langsung dari negara asal berdasarkan kepada "*Free On Board*" (FOB) atau asas lain yang seumpamanya. Kontraktor hendaklah membenarkan dalam Sebutharganya tentang segala kos dan masa yang diperlukan dalam mematuhi kehendak fasal ini termasuk kos yang diperlukan untuk perkhidmatan disediakan oleh "*Multimodal Transport Operator*" (MTO).

30.0 PENETAPAN GAJI MINIMA

- 30.1 Kontraktor hendaklah mematuhi penetapan gaji minima pekerja yang ditetapkan oleh Kerajaan dari semasa ke semasa.

31.0 KEBOLEHASINGAN

- 31.1 Jika mana-mana klausa daripada Kontrak ini adalah menyalahi undang-undang, tidak sah atau tidak boleh dikuatkuasakan di bawah mana-mana undang-undang masa hadapan atau peraturan-peraturan, klausa tersebut hendaklah dibatalkan sepenuhnya dan Kontrak ini boleh ditafsirkan seolah-olah klausa yang menyalahi undang-undang, tidak sah atau tidak boleh dikuatkuasakan itu tidak pernah terkandung sebagai sebahagian daripada Kontrak ini dan klausa-klausa lain di dalam Kontrak ini hendaklah terus berkuatkuasa dan berkesan sepenuhnya dan tidak akan terjejas oleh klausa yang menyalahi undang-undang, tidak sah, tidak boleh dikuatkuasakan atau melalui pemotongan daripada Kontrak ini.

32.0 PENGGANTI TERIKAT

- 32.1 Kontrak ini hendaklah mengikat pengganti masing-masing dalam tajuk Pihak-Pihak.

33.0 KERAHSIAAN

- 33.1 Kontrak ini dan segala apa-apa spesifikasi, pelan, lukisan, rekod, data, buku, laporan dan semua perkara yang berkaitan bersama hendaklah dianggap sebagai perkara sulit dan tidak boleh didedahkan kepada mana-mana pihak ketiga tanpa persetujuan bertulis terlebih dahulu dari Majlis, kecuali dan melainkan jika:-

- (a) pendedahan apa-apa maklumat tersebut adalah perlu bagi maksud meningkatkan kewangan untuk melaksanakan obligasi Kontraktor di bawah Kontrak ini;
- (b) pendedahan maklumat tersebut dibuat kepada perunding Kontraktor, juruaudit atau penasihat;
- (c) pendedahan maklumat tersebut diperlukan oleh undang-undang atau oleh mana-mana agensi yang berkaitan dengan Majlis atau bagi pelaksanaan apa-apa obligasi di bawah Kontrak ini; atau
- (d) maklumat yang telah memasuki domain awam.

- 33.2 Jika maklumat telah didedahkan kepada pihak ketiga, Kontraktor perlu bertanggungjawab untuk memastikan bahawa mana-mana pihak ketiga tidak boleh mendedahkan maklumat kepada mana-mana pihak ketiga yang lain.

- 33.3 Sekatan yang terkandung dalam fasal ini akan kekal walaupun penamatan berlaku. Kontrak ini dan hendaklah terus mengikat kedua-dua Pihak tanpa had dan masa.

34.0 PENAFIAN

- 34.1 Kegagalan oleh mana-mana Pihak untuk menguatkuasakan pada bila-bila masa, mana-mana peruntukan Kontrak ini tidak boleh ditafsirkan sebagai penafian hak untuk menguatkuasakan pelanggaran peruntukan sedemikian atau mana-mana peruntukan lain dalam Kontrak ini atau sebagai penafian apa-apa yang berterusan, berjaya atau selepas pelanggaran mana-mana peruntukan atau peruntukan lain dalam Kontrak ini.

35.0 UNDANG-UNDANG

35.1 Kontrak ini hendaklah ditadbir dan disifatkan selaras dengan Undang-Undang Malaysia dan Pihak-Pihak yang tidak boleh dibatalkan menyerahkan kepada bidang kuasa eksklusif Mahkamah Malaysia.

36.0 LAMPIRAN

36.1 Semua lampiran-lampiran, jadual-jadual, pelan-pelan, lukisan dan spesifikasi kepada Dokumen Sebutharga ini hendaklah menjadi sebahagian daripada Kontrak dan hendaklah dibaca, dikira dan diertikan sebagai satu bahagian yang perlu dalam Kontrak ini.

37.0 NOTIS

37.1 Apa-apa notis yang dikehendaki disampaikan oleh mana-mana pihak kepada pihak yang satu lagi di bawah Kontrak ini hendaklah dibuat secara bertulis dan hendaklah disifatkan sebagai penyampaian yang mencukupi sekiranya dihantar kepada Majlis yang beralamat:-

Majlis Bandaraya Seberang Perai
Menara Bandaraya,
Jalan Perda Utama, Bandar Perda
14000 Bukit Mertajam
Pulau Pinang

38.0 KOS PENYEDIAAN DAN DUTI SETEM

38.1 Segala kos penyediaan dan duti setem yang harus dibayar berkenaan dengan Kontrak ini seperti di dalam Surat Setuju Terima adalah mengikut Kadar Jadual seperti berikut:-

38.1.1 Penyediaan Draf Perjanjian oleh Jabatan Undang-Undang

Balasan atau Nilai yang ditawarkan (yang mana lebih tinggi)	Fi Nominal	Perkhidmatan Fotostat / Pelbagai
Bagi RM200,000.00 dan ke bawah	RM300.00	RM100.00
Melebihi RM200,000.00 hingga ke RM500,000.00	RM500.00	RM100.00
Melebihi RM500,000.00	RM1,000.00	RM100.00

38.1.2 Penyediaan Draf Perjanjian yang telah disediakan / dijilid oleh Kontraktor/ Penyewa/ Agen/ Pembekal :

Balasan atau Nilai yang ditawarkan (yang mana lebih tinggi)	Fi Nominal	Perkhidmatan Fotostat / Pelbagai
Bagi RM200,000.00 dan ke bawah	RM300.00	RM50.00
Melebihi RM200,000.00 hingga ke RM500,000.00	RM500.00	RM50.00
Melebihi RM500,000.00	RM1,000.00	RM50.00

38.2 Duti setem akan dikenakan kepada Penyebutharga.

39.0 PEMALSUAN DOKUMEN

39.1 Majlis berhak membatalkan Kontrak ini jika didapati terdapat apa-apa pemalsuan dokumen atau pernyataan yang tidak benar yang diberikan oleh Kontraktor kepada Majlis sebelum menandatangani Kontrak ini.

40.0 MASA

40.1 Masa yang disebutkan di mana-mana dalam Kontrak ini adalah merupakan intipati Kontrak ini.

41.0 PINDAAN SECARA TERUS

41.1 Apa-apa perubahan atau pindaan kepada Kontrak ini adalah tidak sah melainkan jika dipersetujui dan dilakukan secara bertulis oleh kedua-dua pihak kepada Kontrak ini.

SYARAT-SYARAT TAMBAHAN

1.0 AM

- 1.1 Kontrak ini adalah kontrak selama **16 MINGGU** yang mana Senarai Kuantiti/ *'Bill of Quantities'* digunakan sebagai asas pengiraan terhadap sesuatu kerja yang perlu dilakukan di dalam kawasan kontrak. Kontraktor bertanggungjawab melawat dan memeriksa tapak untuk menentukan kuantiti dan kualiti sebenar (bilangan set alat permainan, alat-alat permainan individu, perabot taman dan sebagainya), keadaan semulajadi tapak dan skop perkhidmatan/ kerja/ bekalan yang perlu dilaksanakan. Maklumat dan data yang diberi adalah sebagai panduan kepada Kontraktor. Sebarang tuntutan bayaran tambahan daripada jumlah yang telah dipersetujui tidak akan dilayan sekiranya Kontrak ini tersalah anggar atau tersalah kira oleh pihak Kontraktor.
- 1.2 Kontraktor hendaklah mengemukakan tuntutan selewat-lewatnya 14 hari selepas menyiapkan kerja di tapak mengikut Jadual Kadar Harga (JKH)/ Senarai Kuantiti/ *'Bill of Quantities'* dalam kontrak dengan syarat menerima Arahan Kerja secara bertulis daripada Pegawai Penguasa (P.P) atau wakilnya. Semua tuntutan hendaklah dikepulkan dengan Arahan Kerja daripada Majlis (sekiranya berkaitan).
- 1.3 Kontraktor sekiranya diarah oleh Majlis untuk melaksanakan kerja memasang papan tanda projek, hendaklah memasang papan tanda tersebut seperti Arahan Kerja secara bertulis daripada Pegawai Penguasa (P.P) atau wakilnya yang dikeluarkan dalam kawasan kontrak masing-masing. Papan tanda hendaklah dipasang di lokasi yang sesuai dan jelas untuk makluman orang ramai (sekiranya berkaitan).

2.0 PEMANTAUAN TAPAK

- 2.1 Kontraktor hendaklah melakukan pemeriksaan dan pemantauan terhadap semua kemudahan/ perabot taman yang terdapat dalam kawasan lapang/ taman permainan selenggaraan Majlis Bandaraya Seberang Perai yang terdapat dalam Kontrak.
- 2.2 Kontraktor hendaklah mengatur jadual kerja dan melaksanakan setiap skop kerja yang terlibat tanpa halangan dan gangguan yang boleh menyebabkan kesesakan lalulintas dan keselamatan pekerja-pekerja dan orang ramai.

3.0 WAKTU KERJA

- 3.1 Waktu kerja adalah hari Isnin hingga Jumaat dalam tempoh Kontrak dari jam 8 pagi hingga 5 petang.
- 3.2 Sekiranya kerja-kerja lewat disiapkan mengikut tempoh yang ditetapkan dalam kontrak atau ada kes kecemasan yang melibatkan keselamatan orang ramai dan memerlukan tindakan segera, maka Kontraktor dikehendaki melakukan kerja lebih masa pada hari-hari cuti kelepasan am, hari Sabtu dan Ahad. Kadar harga adalah sepertimana yang tertera di dalam Senarai Kuantiti/ Jadual Kadar Harga (JKH). Tiada bayaran tambahan akan diberikan kepada Kontraktor.

4.0 KERJA

- 4.1 Kontraktor hendaklah memberikan kerja yang cekap dan sempurna kepada kawasan yang telah dikontrakkan kepadanya.

- 4.2 Kontraktor hendaklah bertanggungjawab terhadap budi pekerti dan kelakuan baik dan harmoni diantara pekerjaannya dengan masyarakat di kawasan kerjanya.
- 4.3 Kontraktor hendaklah hadir dalam semua mesyuarat yang dijemput oleh Pegawai Penguasa (P.P) atau wakilnya.
- 4.4 Kontraktor hendaklah mematuhi arahan Pegawai Penguasa (P.P) atau wakilnya berhubungkait dengan Kontrak dari semasa ke semasa.
- 4.5 Bagi maksud kesempurnaan dan kelicinan perjalanan Kontrak ini, Kontraktor hendaklah melantik seorang wakil yang bertanggungjawab dan apa-apa arahan yang diberi kepada wakil itu oleh Pegawai Penguasa (P.P) atau wakilnya hendaklah dianggap sebagai telah diberi kepada Kontraktor.
- 4.6 Kontraktor hendaklah mengadakan bilangan pekerja, alat jentera, kenderaan yang mencukupi untuk melaksanakan kerja-kerja mengikut tempoh penyiapan kerja dan spesifikasi yang telah ditetapkan dalam Kontrak.
- 4.7 Pegawai Penguasa (P.P) atau wakilnya mempunyai budi bicara untuk meminta Kontraktor menambah bilangan kenderaan, alat jentera dan pekerja jika didapati mutu kerja tidak memuaskan mengikut Kontrak. Kontraktor tidak berhak menuntut bayaran tambahan.
- 4.8 Kontraktor hendaklah memastikan tidak ada sebarang halangan atau gangguan kepada orang awam semasa menjalankan kerja-kerja yang terlibat dalam Kontrak.
- 4.9 Kontraktor dikehendaki mengemukakan cadangan yang lengkap dalam tempoh dua (2) minggu daripada tarikh mula kontrak untuk mengendalikan kerja mengurus dan menyelenggara alat permainan kanak-kanak (bersepadu/ individu) dan kemudahan *outdoor gym, parcourse* serta menyediakan senarai katalog berserta surat pengesahan dari pembekal yang bertujuan untuk memastikan Kontraktor dapat memperolehi alat ganti terbabit pada bila-bila masa mengikut tempoh-tempoh pembaikan yang ditetapkan dalam Kontrak (sekiranya berkaitan).

5.0 LAPORAN

- 5.1 Kontraktor hendaklah mengemukakan laporan kemajuan secara lisan/bertulis pelaksanaan kerja di tapak disepanjang tempoh Kontrak.

6.0 TENAGA KERJA DAN UPAH

- 6.1 Peluang pekerjaan hendaklah terbuka kepada warganegara Malaysia. Kontraktor hendaklah mengemukakan nama, nombor kad pengenalan, alamat dan gambar setiap pekerja kepada Pegawai Penguasa (P.P) atau wakilnya.
- 6.2 Kontraktor hendaklah melantik seorang penyelia yang cekap yang akan sentiasa berada di tapak kerja sepenuh masa.
- 6.3 Pegawai Penguasa (P.P) atau wakilnya pada bila-bila masa mempunyai budi bicara meminta mana-mana pekerja Kontraktor diberhentikan kerja jika Pegawai Penguasa (P.P) berpendapat bahawa pekerja itu tidak sesuai bekerja dengan Kontraktor atau merosakkan imej Majlis. Pekerja-pekerja Kontraktor yang dilantik hendaklah memenuhi syarat-syarat Undang-Undang Buruh Malaysia yang berkuatkuasa daripada semasa ke semasa.

7.0 KESELAMATAN DAN KESIHATAN PEKERJA

- 7.1 Semua pekerja hendaklah dilengkapi dengan alat perlindungan dan keselamatan diri dan melaksanakan kerja dengan cara yang selamat.
- 7.2 Kontraktor hendaklah menyediakan kon trafik dan papan tanda keselamatan yang mencukupi semasa menjalankan kerja di kawasan yang terlibat.
- 7.3 Kontraktor hendaklah menyediakan jaket keselamatan untuk setiap pekerja dan penyelia Kontraktor. Jaket keselamatan hendaklah berwarna kuning dan diperbuat dari bahan yang diluluskan. Jaket keselamatan ini hendaklah dipakai sepanjang masa oleh pekerja yang sedang menjalankan kerja di tapak kerja.
- 7.4 Kontraktor hendaklah menyediakan peralatan keselamatan lain seperti but keselamatan, sarung tangan dan sebagainya seperti yang ditetapkan oleh Majlis dari semasa ke semasa dalam memastikan keselamatan pekerja ketika menjalankan kerja dibawah Kontrak ini.

8.0 SUB-KONTRAK

- 8.1 Kontraktor TIDAK DIBENARKAN pada bila-bila masa memajakkan (Sub-Kontrak) atau melepaskan kesemua atau sebahagian dari Kontrak ini kepada orang lain tanpa kebenaran bertulis daripada Pegawai Penguasa (P.P) atau wakilnya.

9.0 PEMBAYARAN

- 9.1 Untuk tujuan Kontrak ini, harga Kontrak adalah jumlah harga Sebutharga bagi semua perkara yang dicatatkan dalam Borang Sebutharga.
- 9.2 Penilaian interim yang pertama akan dibuat tidak lewat dari satu bulan dari tarikh siap kerja. Selepas itu, penilaian interim akan dibuat sekurang-kurangnya sekali sebulan. Pembayaran kepada Kontraktor dibuat mengikut kerja sebenar yang dilakukan dengan menggunakan Jadual Kadar Harga (JKH)/ Senarai Kuantiti. Tuntutan pembayaran yang dikemukakan oleh Kontraktor adalah berdasarkan pelaksanaan kerja yang telah siap dengan sempurna mengikut Arahan Kerja yang telah dikeluarkan oleh Pegawai Penguasa (P.P) dan / atau wakilnya. Tuntutan bayaran boleh dilakukan berdasarkan kemajuan kerja.
- 9.3 Bayaran bagi sesuatu kerja hanya akan dilakukan setelah Pegawai Penguasa (P.P) dan/atau wakilnya berpuas hati terhadap kualiti kerja dan memenuhi spesifikasi yang ditetapkan.

10.0 TANGGUNGJAWAB ATAS KERJA-KERJA DI TAPAK

- 10.1 Kontraktor adalah dikehendaki tidak mengakibatkan kerosakan kepada lain-lain peralatan, struktur, kemudahan awam dan lain-lain tapak semasa menjalankan kerja-kerja di tapak. Kontraktor adalah bertanggungjawab membayar ganti rugi keatas segala kecederaan, kemalangan kepada orang awam atau kerosakan harta benda dan apa-apa milik Majlis atau orang awam semasa menjalankan kerja di tapak.
- 10.2 Tidak melonggok sebarang bahan, sisa pembinaan, sampah sarap dan lain-lain di mana-mana jalan, laluan dan bahu jalan yang boleh membahaya atau menghalang laluan kenderaan atau pejalan kaki.

- 10.3 Kontraktor hendaklah mengadakan/ menyediakan papan-papan tanda keselamatan serta pita rentangan keselamatan apabila menjalankan kerja-kerja di tapak bagi mengelak kemalangan untuk keselamatan orang awam.
- 10.4 Majlis berhak untuk mengarahkan Kontraktor untuk mengulangi kerja membaiki di tapak sekiranya didapati tidak memuaskan/ tidak mengikuti spesifikasi dan segala perbelanjaan tersebut akan ditanggung oleh Kontraktor.

11.0 TAMBAHAN NILAI KONTRAK DAN TEMPOH KONTRAK

- 11.1 Tambahan Nilai Kontrak dan/ atau Tempoh Kontrak adalah tertakluk kepada kelulusan Majlis Bandaraya Seberang Perai. Sekiranya diluluskan, Senarai Kuantiti (*'Bill Of Quantities'*) adalah tetap sama mengikut kontrak. Kontraktor wajib mengambil/ melanjutkan tempoh polisi insurans dalam tempoh tersebut.

12.0 KESELAMATAN PENGGUNAAN PERALATAN PERMAINAN KANAK-KANAK

- 12.1 Pertubuhan Kesihatan Sedunia (WHO) telah menyedari kesan jangka panjang pendedahan cat (mengandungi plumbum) yang terdapat pada peralatan, tentang toksik plumbum dalam cat kepada kesihatan dan persekitaran. Kontraktor bekalan fasiliti dan peralatan permainan perlu mengambil pendekatan dan tanggungjawab yang serius seperti disarankan dalam memastikan penggunaan cat (mengandungi plumbum) yang dibenarkan mengikut piawaian dan pematuhan kepada Program Alam Sekitar PBB (UNEP).
- 12.2 Kontraktor perlu menjalankan analisis kandungan plumbum (penggunaan *powder coatings*) pada setiap fasiliti dan peralatan sebelum menggunakan pada struktur dan peralatan permainan kanak-kanak. Kandungan plumbum yang dibenarkan adalah tidak boleh melebihi 90ppm atau 0.009%. Kontraktor hendaklah memastikan alat permainan yang dibekalkan terdapat label yang menyatakan "lead free" atau "zero lead" yang diiktiraf.
- 12.3 Kontraktor bekalan alat permainan kanak-kanak/ perabot taman dikehendaki mengemukakan *Safety Data Sheet* (SDS) bahan cat yang digunakan kepada Majlis bagi memastikan dan mengesahkan piawaian adalah dipatuhi.

13.0 KEMASAN DARI JENIS CAT BAGI PERALATAN PERMAINAN KANAK-KANAK BERSEPADU, OUTDOOR GYM DAN LAIN-LAIN PERABOT TAMAN

- 13.1 Kontraktor hendaklah memastikan bahawa kandungan dan kepekatan bahan kimia yang digunakan dalam kemas jenis cat perlulah mematuhi peraturan, kehendak dan garis panduan yang sedang berkuatkuasa di bawah '*Factory Machinery Act 1984*' atau yang setaraf dengannya.
- 13.2 Kontraktor adalah dikehendaki untuk mengemukakan *Safety Data Sheet* (SDS) / *Material Safety Data Sheet* (MSDS) / *Chemical Safety Data Sheet* (CSDS) atau lain-lain dokumen yang berkenaan sepertimana yang dikehendaki oleh Pegawai Penguasa (P.P) atau wakilnya.
- 13.3 Sekiranya didapati kandungan bahan kimia pada peralatan permainan kanak-kanak bersepadu, *outdoor gym* dan lain-lain perabot taman melebihi kadar selamat, pihak Kontraktor perlu menyelenggara / membaiki lain-lain kerja yang berkaitan sepertimana yang diarahkan tanpa membuat sebarang tuntutan ganti rugi kepada Majlis.

14.0 BON PELAKSANAAN

- 14.1 Kontraktor hendaklah dalam tempoh **14 HARI** dari tarikh penerimaan tawaran daripada Majlis dan sebelum menjalankan Perkhidmatan/ Bekalan atau Kerja yang ditawarkan menghendaki menyediakan Bon Pelaksanaan kepada Majlis seperti di Jadual 3 :-

Jadual 3

JENIS PEROLEHAN	NILAI KERJA	JUMLAH BON PELAKSANAAN
Perkhidmatan, Bekalan & Kerja	Bawah RM200,000.00	Tiada
Kerja	RM200,000.00 dan Keatas	5%
Perkhidmatan & Bekalan	RM200,000.00 hingga RM500,000.00	2.5%
Perkhidmatan & Bekalan	RM501,000.00 dan Keatas	5%

15.0 DENDA DI BAWAH LIQUIDATED AND ASCERTAINED DAMAGES (LAD)

- 15.1 Denda Di Bawah Liquidated And Ascertained Damages (LAD) adalah berdasarkan kepada kadar yang ditetapkan mengikut formula seperti dibawah :

$$\frac{22.5\% \times \text{Harga Kontrak}}{365} \left[\text{Bilangan kelewatan hari dikira selepas tarikh siap kerja di tapak.} \right]$$

16.0 PENAMATAN KONTRAK

- 16.1 Kontrak ini boleh ditamatkan oleh mana-mana pihak dengan memberi SATU (1) BULAN NOTIS SECARA BERTULIS kepada pihak yang lagi satu lagi.
- 16.2 Datuk Bandar berhak menamatkan kontrak ini dengan memberi SATU (1) BULAN NOTIS SECARA BERTULIS kepada kontraktor jika gagal mematuhi peraturan berikut:-
- Denda /potongan mencapai 20% daripada harga kontrak
 - Tidak mematuhi peraturan Datuk Bandar atau wakilnya tanpa alasan yang munasabah
 - Kontraktor telah diberi amaran keras oleh Majlis sebanyak TIGA (3) kali berturut
 - Kontraktor yang diisytiharkan muflis oleh pihak yang sah.
- 16.3 Perkara-perkara di atas dianggap dengan sendirinya telah menamatkan perkhidmatan kontrak.

.....
Tandatangan Kontraktor

.....
Tandatangan Saksi

SEKSYEN D

**BORANG JAMINAN BANK/JAMINAN SYARIKAT KEWANGAN/
JAMINAN INSURANS UNTUK BON PELAKSANAAN
(KONTRAK PERKHIDMATAN/ BEKALAN/ KERJA)**

Sebagai balasan kepada Kontrak No. yang dibuat antara Majlis Bandaraya Seberang Perai, (kemudian daripada ini dirujuk sebagai "Kerajaan") dan "Kontraktor" bagi membekal/ menyerah/ melaksana/ menyiap (kemudian daripada ini dirujuk sebagai "Kontrak") kami yang bertandatangan di bawah, (Kemudian daripada ini dirujuk sebagai "Penjamin") atas permohonan Kontraktor, mengaku janji yang tak boleh batal untuk memberi Jaminan kepada Kerajaan ke atas pelaksanaan yang sepatutnya Kontrak tersebut mengikut cara sebagaimana yang terdapat kemudian daripada ini.

MAKA Penjamin dengan ini bersetuju dengan Kerajaan seperti berikut:

1. Apabila Kerajaan membuat tuntutan bertulis, maka Penjamin hendaklah dengan serta merta membayar kepada Kerajaan nilai yang ditentukan di dalam tuntutan tersebut tanpa mengira sama ada terdapat apa-apa bantahan atau tentangan daripada Kontraktor atau Penjamin atau mana-mana pihak ketiga yang lain dan tanpa bukti atau bersyarat. Dengan syarat sentiasanya bahawa jumlah tuntutan yang dibuat tidak melebihi sebanyak Ringgit

..... (nyatakan nilai jaminan dalam perkataan) (RM.....) dan bahawa tanggungan Penjamin untuk membayar kepada Kerajaan di bawah Perjanjian ini tidak melebihi nilai tersebut di atas.

2. Kerajaan berhak untuk membuat apa-apa tuntutan sebahagian jika dikehendakinya dan jumlah kesemua tuntutan sebahagian itu hendaklah tidak dikehendakinya dan jumlah kesemua tuntutan sebahagian itu hendaklah tidak melebihi nilai Ringgit

..... (nyatakan nilai Jaminan dalam perkataan) (RM.....) dan liabiliti Penjamin untuk membayar kepada Kerajaan jumlah yang disebutkan terdahulu hendaklah dikurangkan dengan perkadaran yang bersamaan dengan apa-apa bayaran sebahagian yang telah dibuat oleh Penjamin.

3. Penjamin tidak boleh dibebaskan atau dilepaskan dari Jaminan ini oleh sebarang perkiraan yang dibuat antara Kontraktor dan Kerajaan sama ada dengan atau tanpa persetujuan Penjamin atau sebarang perubahan tentang kewajipan yang diaku janji oleh Kontraktor atau oleh sebarang penangguhan sama ada dari segi pelaksanaan, masa, pembayaran atau sebaliknya.

4. Jaminan ini adalah Jaminan yang berterusan dan tidak boleh batal dan hendaklah berkuat kuasa sehingga (kemudian daripada ini disebut "Tarikh Mati Asal") (Initial Expiry Date) iaitu dua belas (12) bulan selepas tarikh tamat Kontrak atau selepas penghantaran/penyiapan terakhir mengikut mana yang terkemudian atau di dalam keadaan di mana Kontrak dibatalkan, satu (1) tahun selepas tarikh Kontrak dibatalkan. Penjamin hendaklah melanjutkan Tarikh Mati Asal (Initial Expiry Date) Jaminan ini untuk tempoh tambahan selama tidak melebihi satu (1) tahun daripada Tarikh Mati Asal (Initial Expiry Date) (kemudian daripada ini disebut "Tarikh Mati Lanjutan") (Extended Expiry Date) apabila diminta oleh Kerajaan dan Jaminan ini adalah dengan ini dilanjutkan. Jumlah agregat maksimum yang Kerajaan berhak di bawah Perjanjian ini mestilah sentiasa dipastikan tidak melebihi jumlah Ringgit.....

(Nyatakan nilai Jaminan dalam perkataan) (RM.....)

5. Apa-apa tanggungjawab dan tanggungan Penjamin di bawah Perjanjian ini hendaklah luput apabila Perjanjian ini tamat pada Tarikh Mati Asal (Initial Expiry Date) atau Tarikh Mati Lanjutan (Extended Expiry Date) melainkan jika sebelumnya Kerajaan telah meminta secara bertulis kepada Penjamin untuk membayar sejumlah wang tertentu yang masih belum dijelaskan mengikut peruntukan Kontrak.

6. SEMUA TUNTUTAN BERKAITAN DENGAN JAMINAN INI, JIKA ADA, MESTILAH DITERIMA OLEH PIHAK BANK/SYARIKAT KEWANGAN/ SYARIKAT INSURANS DALAM TEMPOH SAH LAKU JAMINAN INI ATAUPUN DALAM MASA EMPAT (4) MINGGU DARI TAMATNYA TARIKH JAMINAN INI, MENGIKUT MANA YANG LEBIH KEMUDIAN.

PADA MENYAKSIKAN HAL DI ATAS pihak-pihak kepada Perjanjian ini telah menurunkan tandatangan dan meteri mereka pada hari dan tahun yang mula-mula tertulis di atas.

Ditandatangani untuk)
dan bagi pihak Penjamin) Nama :
di hadapan) Jawatan :
) Cap Bank/Syarikat Kewangan/ Syarikat Insurans:

.....
(Saksi)

Nama :
Jawatan :

Cap Bank/Syarikat Kewangan/Syarikat Insurans

**JABATAN LANDSKAP
MAJLIS BANDARAYA SEBERANG PERAI**

Laporan Kemajuan

Tajuk Projek :

No. Sebutharga :

Kos Projek :

Tarikh Milik Tapak :

Tarikh Siap Kerja Di Tapak :

Kontraktor :

Peratusan Kerja Di Tapak :

(Gambar di tapak disertakan beserta penerangan kerja yang dilaksanakan)

JADUAL PELAKSANAAN KERJA

JADUAL PELAKSANAAN KERJA :(TAJUK PROJEK).....

BIL	PERINCIAN KERJA	BULAN :																																			
		HARI																																			
		1	2	3	4	5	6	7	8	9	10	11	12	13	14	15	16	17	18	19	20	21	22	23	24	25	26	27	28	29	30	31					

PAPAN TANDA AMARAN



PAPAN TANDA PROJEK



**PENANDAAN NOMBOR SIRI ASET MENGGUNAKAN KAEDAH
'ENGRAVE' DAN 'REBATE PLATE ENGRAVE'**

Nombor siri aset perlu ditanda dengan kaedah `engrave' pada mana-mana bahagian komponen alat permainan kanak-kanak bersepadu, alat permainan kanak-kanak individu (berasingan), *outdoor gym* dan *parcourse* yang telah dibuat pembaikan/ penyelenggaraan.

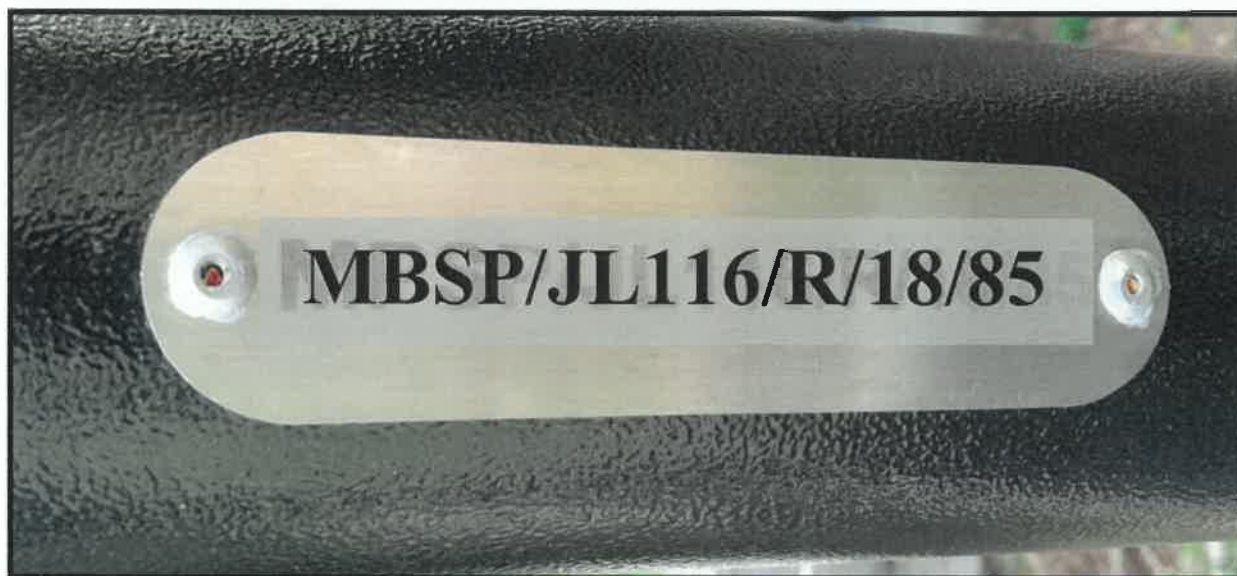

LUKISAN PERINCIAN

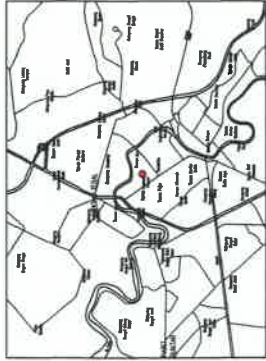

PELAN KUNCI

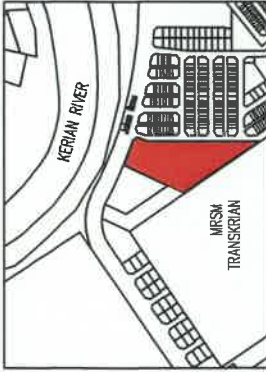

PELAN LOKASI

JADUAL LANDSKAP KEJUR

SIMBOL	KOMPONEN	KUANTITI
	INTEGRATED CHILDREN PLAGGROUND	1 UNIT
	BUAMAN (1 SET 2 SEATER)	2 UNIT
	JONGKANG JONGKIT (1 SET 4 SEATER)	2 UNIT
	OUTDOOR GYM	3 UNIT
	WALKWAY (BROOM FINISHED)	94.5 m ²
	DATARAN KEJAT 1 (BROOM FINISHED)	202 m ²
	DATARAN KEJAT 2 (BROOM FINISHED)	202 m ²
	DATARAN ALAT MAINAN (INTERLOCKING)	250 m ²
	PADANG BOLA	90 x 45
	PAPAN TANDA LARANGAN	1 UNIT
	TONG SAMPAH	3 UNIT
	PODIUM	2 UNIT
	BANGKU KONKRIT (IN-SITU)	4 UNIT
	SIGNAGE	1 UNIT

JADUAL SPESIFIKASI TANAMAN

SIMBOL	NAMA SATEK	NAMA TERPAJAH	DIMETER BATANG	KETINGGAI (DU)	KUANTITI
	GARDENIA CARINATA	CEPPAKA HUTAN			34

Halaju dan lokasi bil. terpasang
 Kontraktor dimandatkan menemai ukuran di tapak. Kerja-kerja hendaklah berdasarkan kepada ukuran yang terkadat sahaja.
 Saiz dan jenis tanaman hendaklah dipertimbangkan kepada Program Penanaman Semula yang dilaksanakan oleh Jabatan.

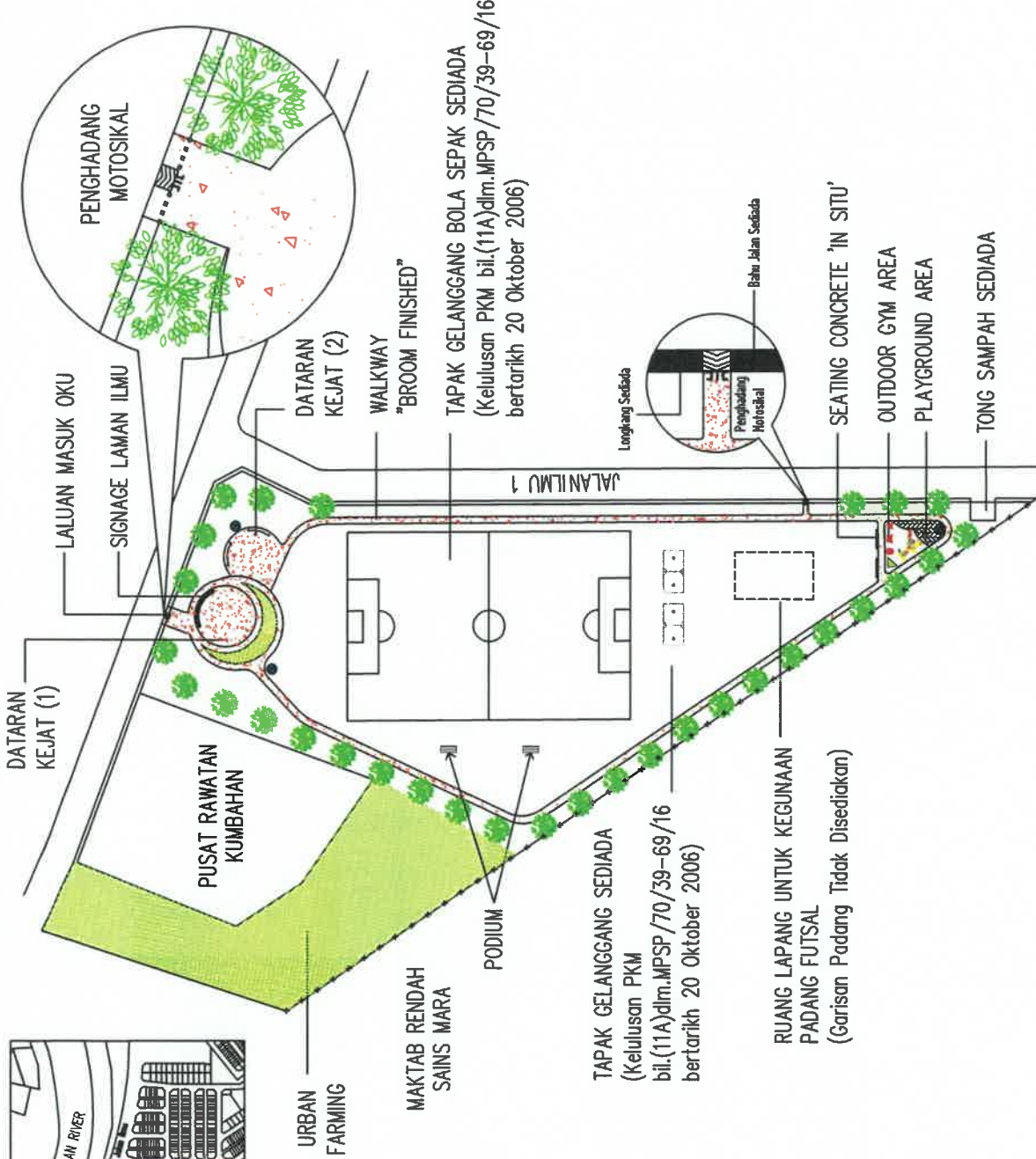

TAJUK LUKISAN / DWG TITLE :	
- LALUAN PEJALAN KAKI	
- DATARAN KEJAT	
NO. LUKISAN :	
MBSP/JLTJ/11/2021/01	

TAJUK PROJEK / PROJECT TITLE :	
KERJA-KERJA NAIKTARAF KAWASAN LAPANG TAMAN ILMU, JALAN ILMU 1, NIBONG TEBAL, SEBERANG PERAI SELATAN DAN KERJA YANG BERKAITAN UNTUK MAJLIS BANDARAYA SEBERANG PERAI.	
DILUKIS / DRAWN	AZRUL
DISEMAK / CHECKED	SITI FATIMAH BINTI ISMAIL
TARIKH / DATE	FEB 2021
SKALA / SCALE	NOT TO SCALE
BIL. LUK.	01/14



JABATAN LANDSKAP
 MAJLIS BANDARAYA SEBERANG PERAI

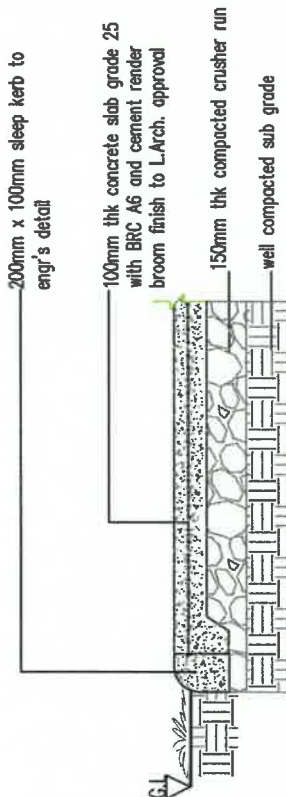

A
 TYPICAL SECTION OF WALKWAY / PLAZA
 (CONCRETE SLAB WITH CONCRETE BROOM FINISH)
 NOT TO SCALE

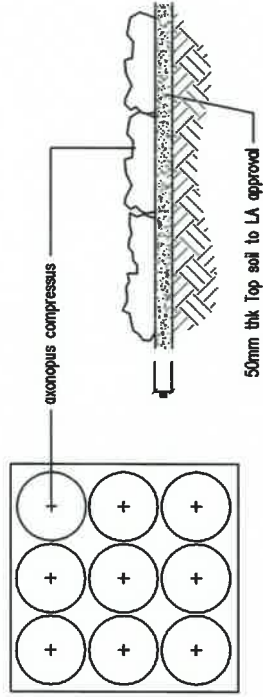

B
 Kaedah Penanaman Rumput (Closed Turfing)
 NOT TO SCALE

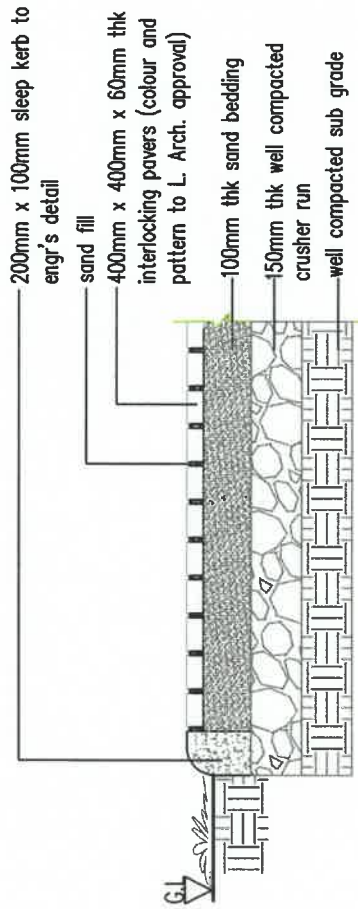

C
 TYPICAL SECTION OF WALKWAY / PLAZA
 (INTERLOCKING PAVERS ON SAND BEDDING)
 NOT TO SCALE

Meliputi Mukim di tempohnya
 Kontraktor dimandatkan mematuhi semua ukuran di lapak. Kerja-kerja hendaklah berdasarkan kepada ukuran yang kemudiannya
 Seluar yang hendaklah disediakan, dipaparkan kepada Pegawai Pengawasan sebelum memulakan sebarang kerja.

TAJUK LUKISAN / DWG TITLE :
 - Typical Section Of Walkway/Plaza
 - Kaedah Penanaman Rumput

NO. LUKISAN :
 MBSP/JL/TJ1/2021/02

TAJUK PROJEK / PROJECT TITLE :
 KERJA-KERJA NAIKTARAF KAWASAN LAPANG TAMAN ILMU, JALAN ILMU 1, NIBONG
 TEBAL, SEBERANG PERAI SELATAN DAN KERJA YANG BERKAITAN UNTUK MAJLIS
 BANDARAYA SEBERANG PERAI.

DILUKIS / DRAWN	AZROL
DISEMAK / CHECKED	SITI FATIMAH BINTI ISMAIL
TARIKH / DATE	FEB 2021
SKALA / SCALE	NOT TO SCALE
BIL. LUK.	02/14



JABATAN LANDSKAP
 MAJLIS BANDARAYA SEBERANG PERAI

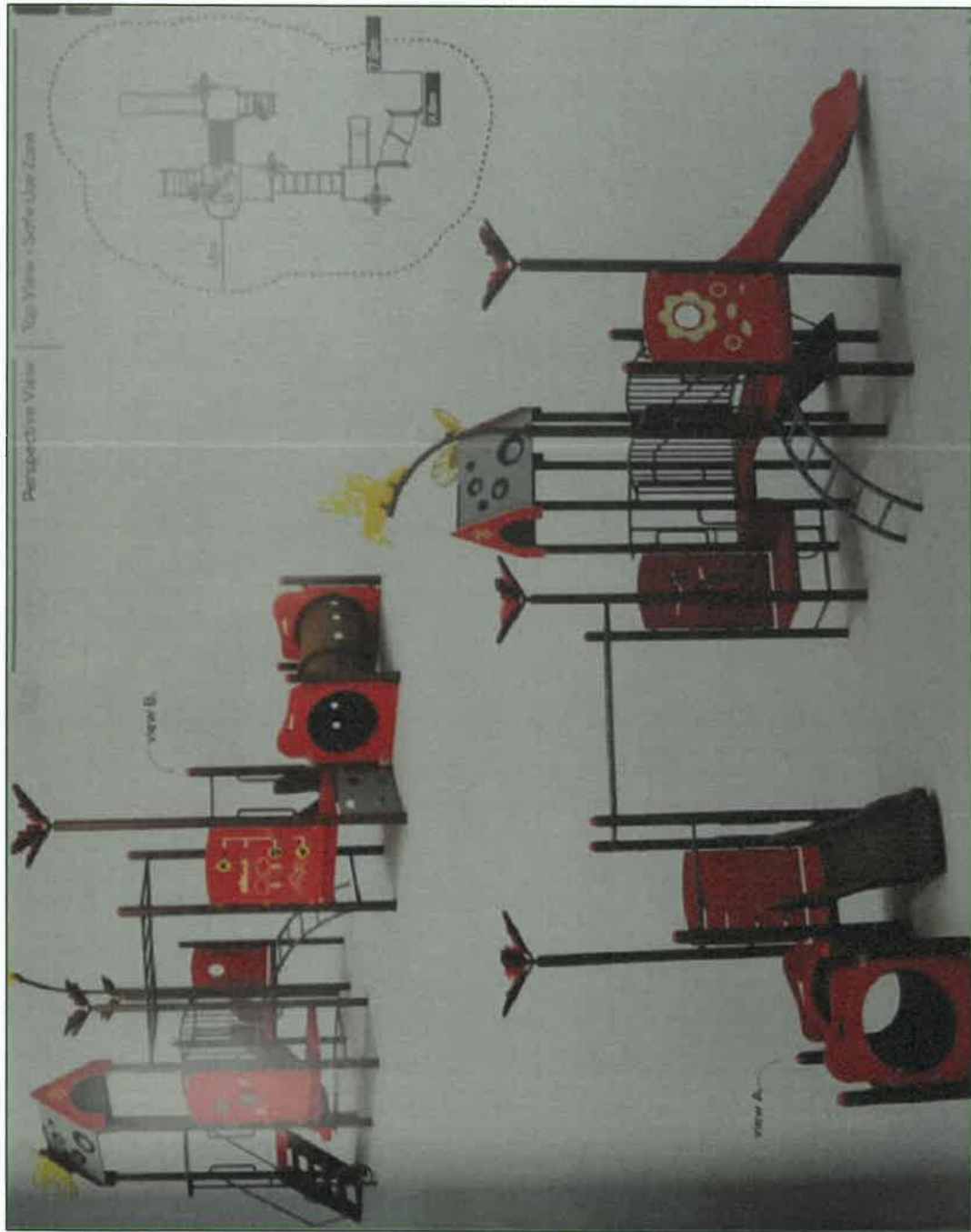

ALAT PERMAINAN BERSEPADU

NOT TO SCALE

Keajaiban dalam hal perancangan
 berwujud diwujudkan melalui
 perancangan yang berfokus pada Program
 yang berfokus pada Program

TAJUK LUKISAN / DWG TITLE :
-ALAT PERMAINAN BERSEPADU

NO. LUKISAN :
MBSP/JL/TJ1/2021/03

TAJUK PROJEK / PROJECT TITLE :
**KERJA-KERJA MENAIKTARAF KAWASAN LAPANG TAMAN ILMU, JALAN ILMU 1,
 NIBONG TEBAL, SEBERANG PERAI SELATAN DAN KERJA YANG BERKAITAN UNTUK
 MAJLIS BANDARAYA SEBERANG PERAI.**

DILUKIS /
 DRAWN /
 DISYAK /
 CHECKED /
 TARIKH /
 DATE /
 SKALA /
 SCALE

AZROL
 SITI FATIMAH BINTI ISMAIL
 FEB 2021
 NOT TO SCALE

BIL.
 LUK.

03/14



JABATAN LANDSKAP
 MAJLIS BANDARAYA SEBERANG PERAI



SWING 2 SEATER



SEE-SAW 4 SEATER

ALAT PERMAINAN INDIVIDU

NOT TO SCALE

Keajaiban Melayu ini merupakan projek pembangunan awam di bawah Kaji-Uji Kecekapan Berprestasi kepada jabatan yang terdapat di bawah Jabatan Landskap, Seberang Perai. Projek ini bertujuan untuk meningkatkan kualiti alam sekitar dan menyediakan kemudahan rekreasi kepada masyarakat setempat.

TAJUK LUKISAN / DWG TITLE :
- ALAT PERMAINAN INDIVIDU

NO. LUKISAN :
MBSP/JL/TJ1J/2021/04

TAJUK PROJEK / PROJECT TITLE :
KERJA-KERJA MENAIKTARAF KAWASAN LAPANG TAMAN ILMU, JALAN ILMU 1,
NIBONG TEBAL, SEBERANG PERAI SELATAN DAN KERJA YANG BERKAITAN UNTUK
MAJLIS BANDARAYA SEBERANG PERAI.

DILUKIS / DRAWN	AZROL
DISUAIK / CHECKED	SITI FATIMAH BINTI ISMAIL
TARIKH / DATE	FEB 2021
SKALA / SCALE	NOT TO SCALE
BIL. LUK.	04/14



JABATAN LANDSKAP
MAJLIS BANDARAYA SEBERANG PERAI



SPACE WALKER



CROSS CHALLENGER



TRIPLE TWISTER

ALAT SENAMAN

NOT TO SCALE

Hasilnya adalah: 1.1. Menyediakan
1.2. Menentukan spesifikasi peralatan
1.3. Menentukan lokasi peralatan
1.4. Menentukan cara pemasangan peralatan
1.5. Menentukan cara pemeliharaan peralatan

TAJUK LUKISAN / DWG TITLE :
-ALAT SENAMAN OUTDOOR GYM

NO. LUKISAN :
MBSP/JL/TIJ1/2021/05

TAJUK PROJEK / PROJECT TITLE :
**KERJA-KERJA MENAKTARAF KAWASAN LAPANG TAMAN ILMU, JALAN ILMU 1,
NIBONG TEBAL, SEBERANG PERAI SELATAN DAN KERJA YANG BERKAITAN UNTUK
MAJLIS BANDARAYA SEBERANG PERAI.**

DILUKIS / DRAWN	AZROL
DISEMAK / CHECKED	SITI FATIMAH BINTI ISMAIL
TARIKH / DATE	FEB 2021
SKALA / SCALE	NOT TO SCALE
BIL. LUK.	05/14



JABATAN LANDSKAF
MAJLIS BANDARAYA SEBERANG PERAI

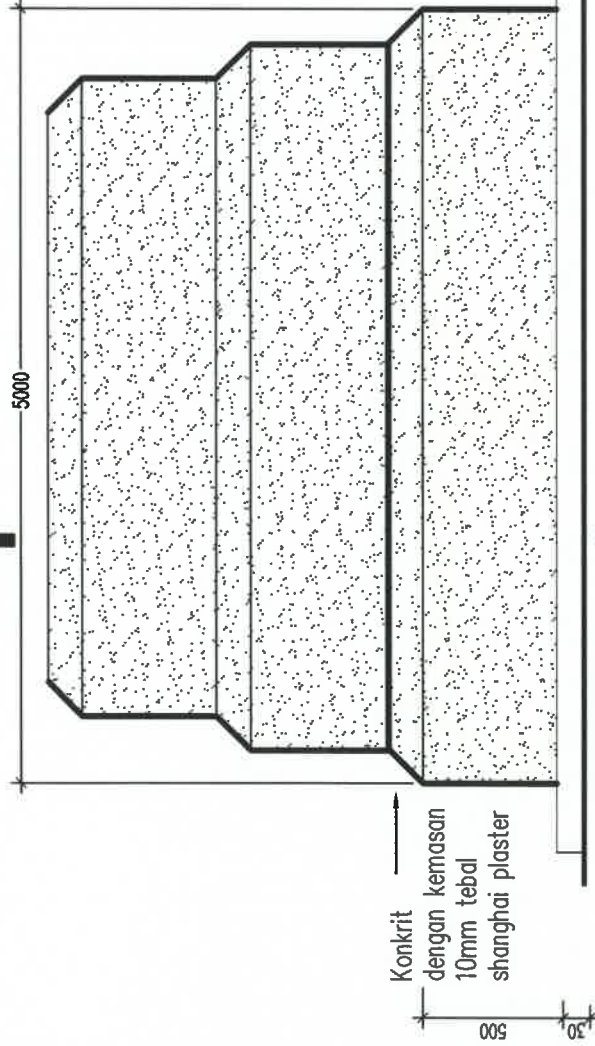
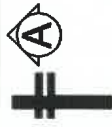

PANDANGAN HADAPAN



ketinggian 30mm dari aras tanah dengan kemas lepaan konkrit berpermukaan kasar (rough surface)

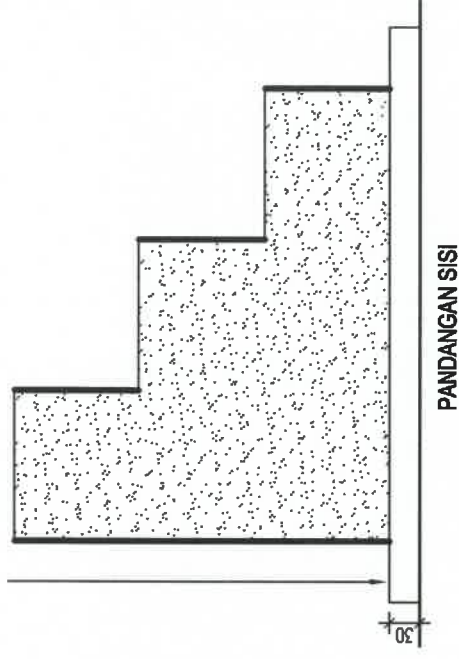

Konkrit dengan kemas 10mm tebal shanghai plaster

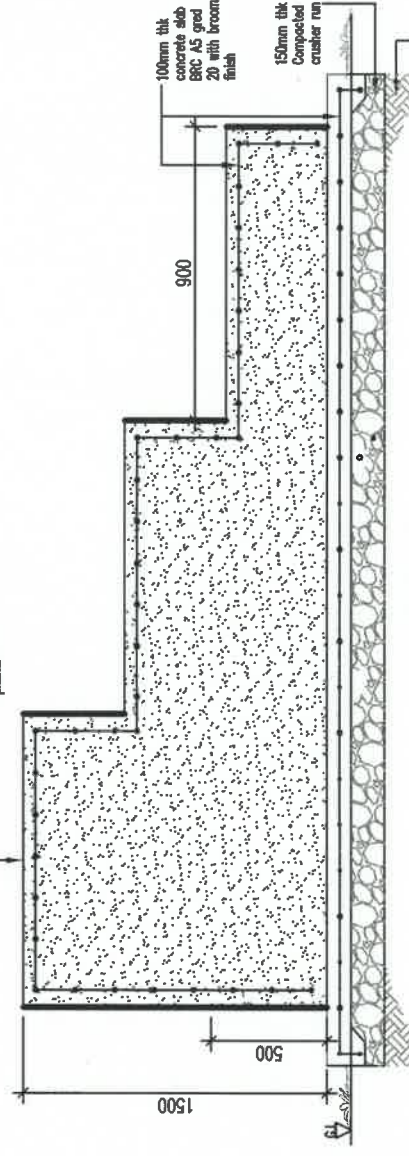

KERATAN A-A

PODIUM

NOT TO SCALE

Hakcipta Muisa bin Ismail
 Korkoridor dimedialkan memelihara semua ukuran di tegak. Kerja-kerja hampididoh bembantian kepada ukuran yang tercantol adalah.
 Seterusnya kesediaan hampididoh disyorkan kepada Pegawai Penguasa sebelum memulakan sebarang kerja.

TAJUK LUKISAN / DWG TITLE :	- PODIUM
NO. LUKISAN :	MBSP/JLT/11/2021/06

TAJUK PROJEK / PROJECT TITLE :	KERJA-KERJA MENAIKTARAF KAWASAN LAPANG TAMAN ILMU, JALAN ILMU 1, NIBONG TEBAL, SEBERANG PERAI SELATAN DAN KERJA YANG BERKAITAN UNTUK MAJLIS BANDARAYA SEBERANG PERAI.		
DILUKIS / DRAWN :	AZROL	DISEMAK / CHECKED :	SITI FATIMAH BINTI ISMAIL
TARIKH / DATE :	FEB 2021	SKALA / SCALE :	NOT TO SCALE
		BIL. LUK. :	06/14

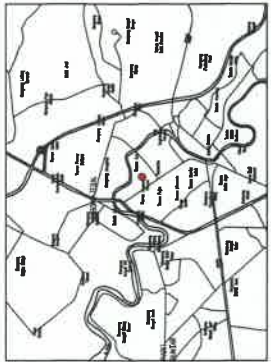
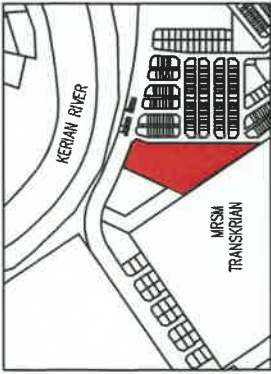

PELAN LOKASI

PELAN KUNCI

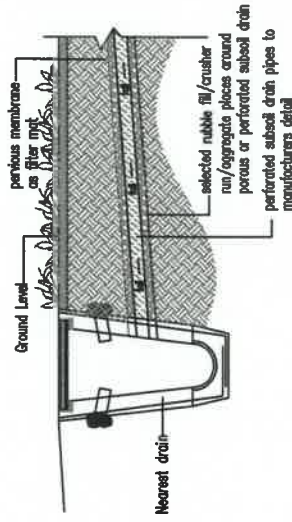
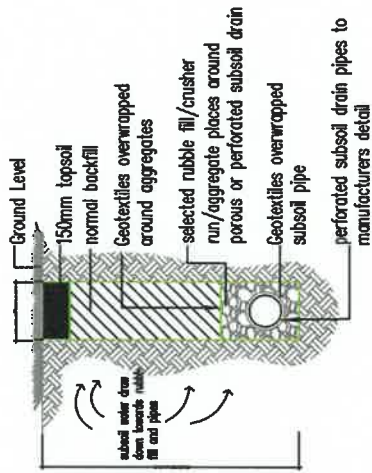

TYPICAL SECTION OF PERFORATED PIPE
NOT TO SCALE

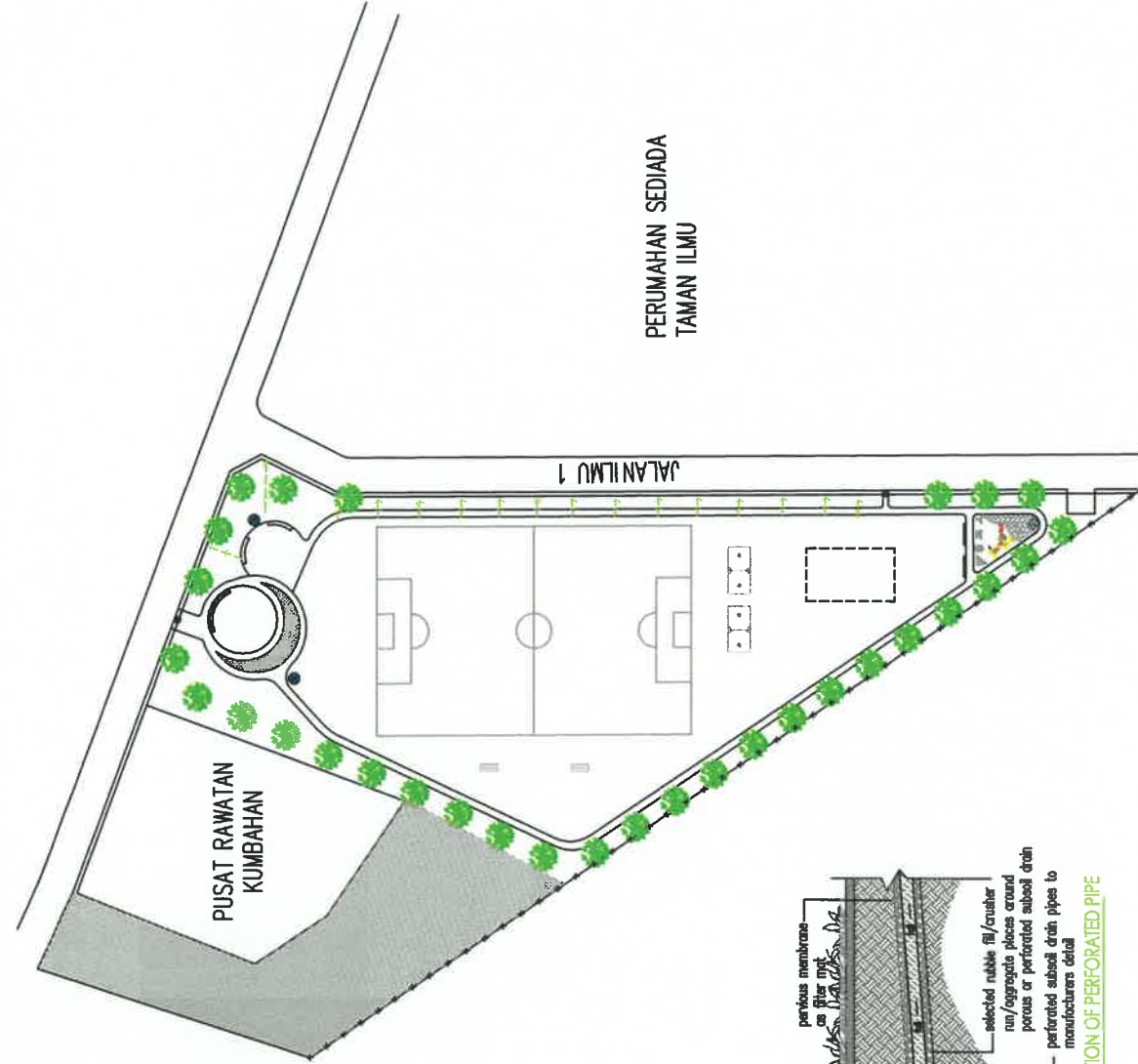

Hazelle Lukisan Sdn Bhd
Kementerian Alam Sekeloa dan Air
Saluarang Kelantan
Kementerian Alam Sekeloa dan Air
Saluarang Kelantan

TAJUK LUKISAN / DWG TITLE :
- Typical Section Of Perforated Pipe

TAJUK PROJEK / PROJECT TITLE :

KERJA-KERJA NAIKTARAF KAWASAN LAPANG TAMAN ILMU, JALAN ILMU 1, NIBONG
TEBAL, SEBERANG PERAI SELATAN DAN KERJA YANG BERKAITAN UNTUK MAJLIS
BANDARAYA SEBERANG PERAI.

DILUKIS / DRAWN	AZROL	DISEKAM / CHECKED	SITI FATIMAH BINTI ISMAIL
TARIKH / DATE	FEB 2021	SKALA / SCALE	NOT TO SCALE
		BIL. / NO.	07/14



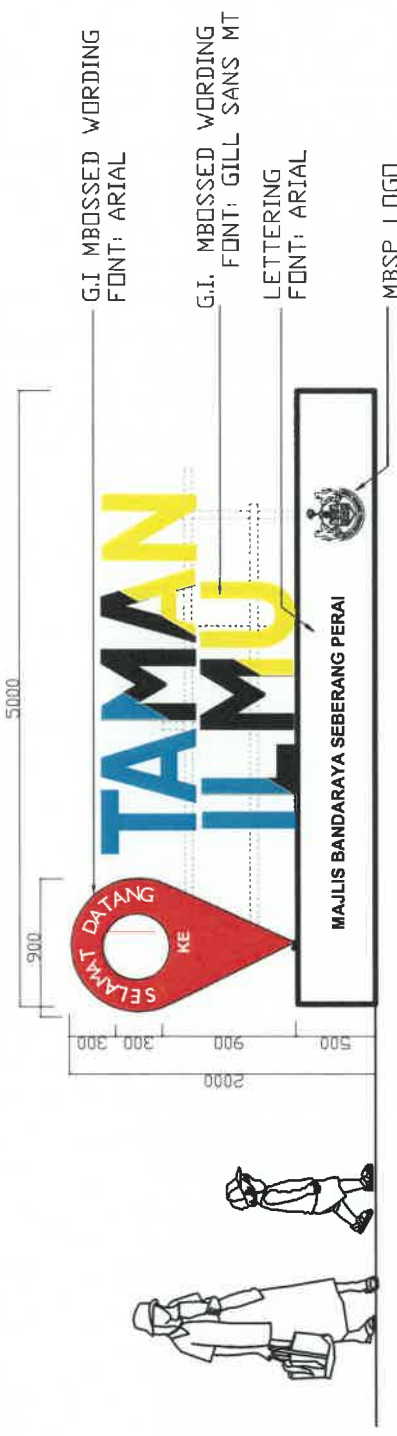

G.I. MBOSSSED WORDING
FONT: ARIAL

G.I. MBOSSSED WORDING
FONT: GILL SANS MT
LETTERING
FONT: ARIAL

MBSP LOGO

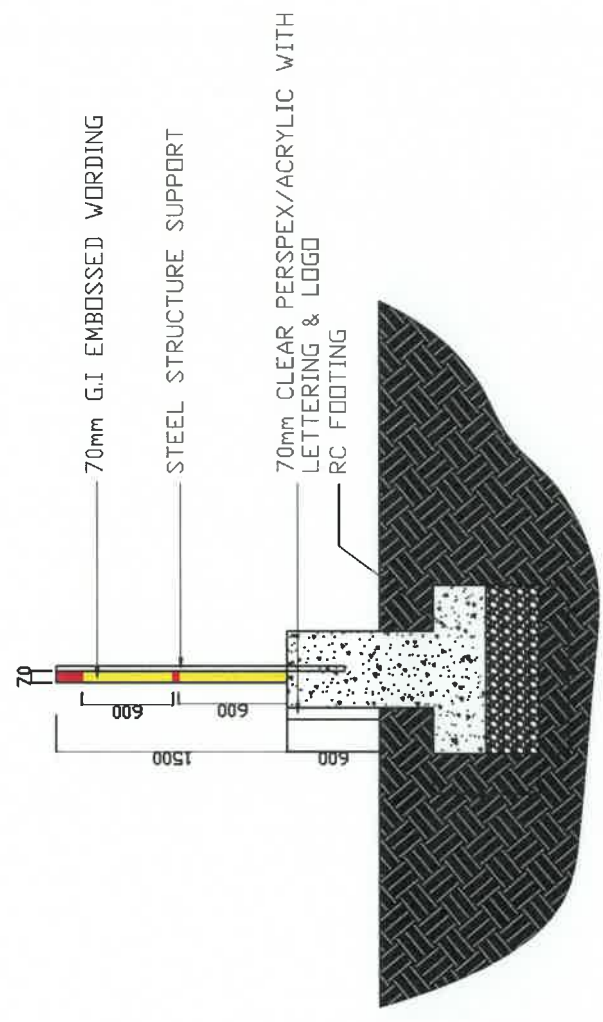

70mm G.I. EMBOSSED WORDING

STEEL STRUCTURE SUPPORT

70mm CLEAR PERSPEX/ACRYLIC WITH
LETTERING & LOGO
RC FOOTING

PAPAN TANDA TAMAN
NOT TO SCALE

Hazipha Md Yusoff
Korretor diarahkan memulakan semua ukuran di tapak. Kerja-kerja hendaklah berdasarkan kepada ukuran yang tertera sahaja.
Sebarang perubahan hendaklah dipaparkan kepada Program Sahutan memandatkan saiz yang tertera.

DILUKIS / DRAWN AZROL		 JABATAN LANDSKAP MAJLIS BANDARAYA SEBERANG PERAI	
DISIAHK / CHECKED SITI FATIMAH BINTI ISMAIL		TARIKH / DATE FEB 2021	
NO. LUKISAN / DWG. TITLE : - PAPAN TANDA NAMA TAMAN		TAJUK PROJEK / PROJECT TITLE : KERJA-KERJA MENAIKTARAF KAWASAN LAPANG TAMAN ILMU, JALAN ILMU 1, NIBONG TEBAL, SEBERANG PERAI SELATAN DAN KERJA YANG BERKAITAN UNTUK MAJLIS BANDARAYA SEBERANG PERAI.	
NO. LUKISAN : MBSP/JL/TIJ1/2021/08		NOT TO SCALE BIL. LUK. 08/14	

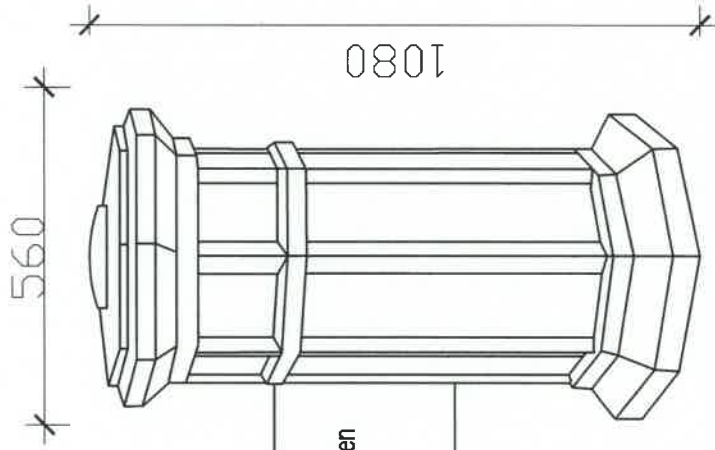

Penutup boleh
buka (Removeable)
berwarna peacock green

Tong sampah
'Polyethylene'

*nota : tong sampah jenis hexagon
dengan 85 liter atau setaraf
dengannya



TONG SAMPAH

NOT TO SCALE

Kementerian Alam Sekeloa dan Kualiti Alam
Kementerian Alam Sekeloa dan Kualiti Alam
Kementerian Alam Sekeloa dan Kualiti Alam

TAJUK LUKISAN / DWG TITLE :

- TONG SAMPAH

NO. LUKISAN :

MBSP/JL/TJ1J/2021/09

TAJUK PROJEK / PROJECT TITLE :

KERJA-KERJA MENAIKTARAF KAWASAN LAPANG TAMAN ILMU, JALAN ILMU 1,
NIBONG TEBAL, SEBERANG PERAI SELATAN DAN KERJA YANG BERKAITAN UNTUK
MAJLIS BANDARAYA SEBERANG PERAI.

DILUKIS /
DRAWN

AZROL

DISYAK /
CHECKED

SITI FATIMAH BINTI ISMAIL

TARIKH /
DATE

FEB 2021

SKALA /
SCALE

NOT TO SCALE

BIL.

09/14



JABATAN LANDSKAP
MAJLIS BANDARAYA SEBERANG PERAI

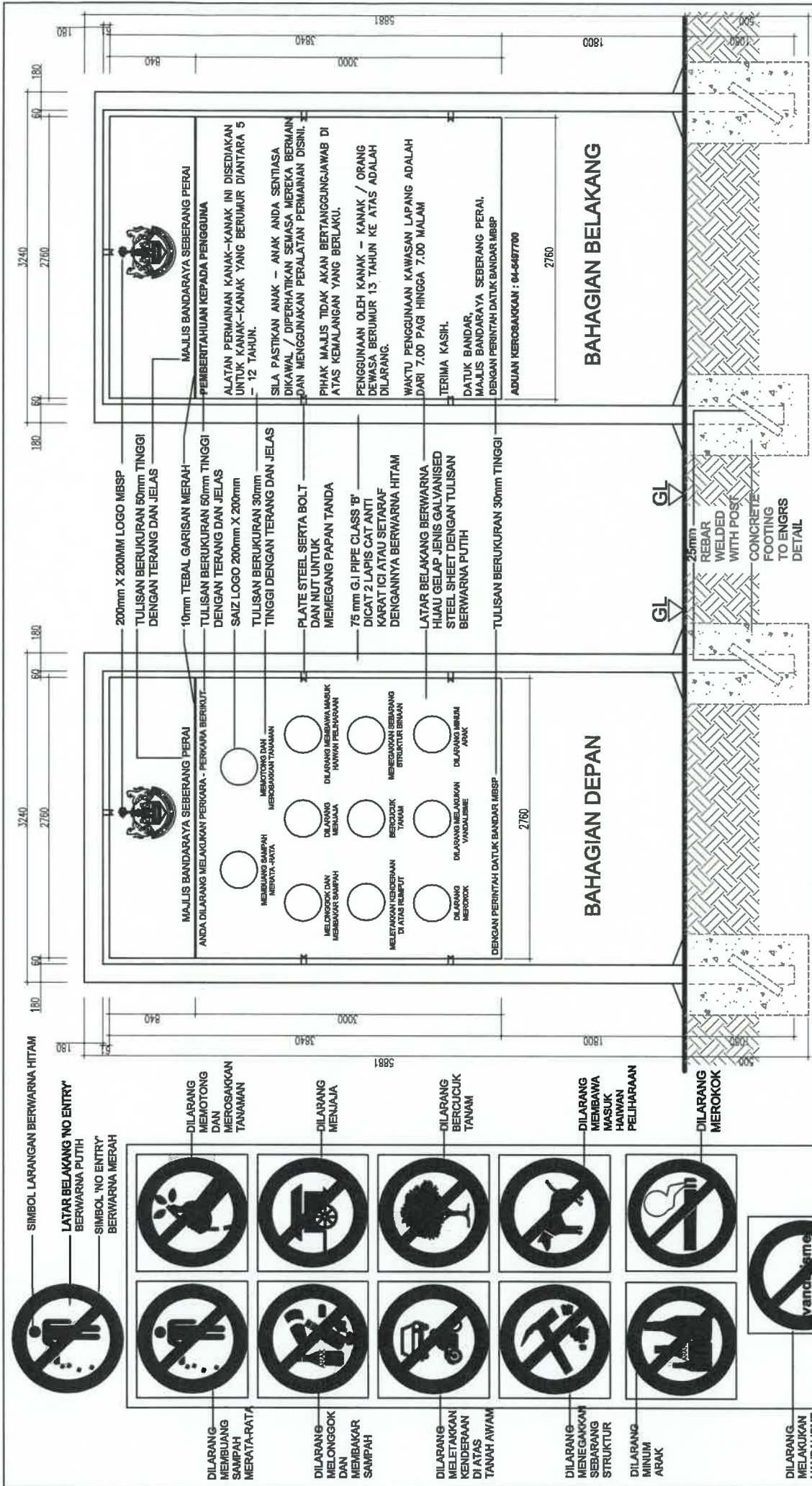

BAHAGIAN DEPAN

MALIS BANDARAYA SEBERANG PERAI
ANDA DILARANG MELAKUKAN PERKARA - PERKARA BERIKUT:

- MEMBUANG SAMPAH MERATA-RATA
- MEMOTONG DAN MEMEROSAKKAN TANAMAN
- DILARANG MELAKUKAN MASUK HAYWAN PELIHARAAN
- MENEGAKAN SEBARANG STRUKTUR Binaan
- DILARANG MEMBUANG ANAK
- MEMBUANG SAMPAH MERATA-RATA
- DILARANG MELAKUKAN VANDALISME
- DILARANG MEMEROK
- DILARANG MEMEROK
- DILARANG MELAKUKAN VANDALISME
- DILARANG MEMOTONG DAN MEMEROSAKKAN TANAMAN
- DILARANG MENAJA
- DILARANG MEMBUANG SAMPAH
- DILARANG MELONGGOK DAN MEMBAKAR SAMPAH
- DILARANG MELAKUKAN MASUK HAYWAN PELIHARAAN
- DILARANG MEMEROK
- DILARANG MEMEROK
- DILARANG MELAKUKAN VANDALISME

DENGAN PERINTAH DATUK BANDAR MBSP

BAHAGIAN BELAKANG

MALIS BANDARAYA SEBERANG PERAI
PEMBERITAHAAN KEPADA PENGGUNA

ALATAN PERMAINAN KANAK-KANAK INI DISEDIAKAN UNTUK KANAK-KANAK YANG BERUMUR DIANTARA 5 - 12 TAHUN.

SILA PASTIKAN ANAK - ANAK ANDA SENTIASA DIKAWAL / DIPERHATIKAN SEMASA MEREKA BERMAIN DAN MENGGUNAKAN PERALATAN PERMAINAN DISINI.

PHAK MALIS TIDAK AKAN BERTANGJUNGWAB DI ATAS KEMALANGAN YANG BERLAKU.

PENGUNAAN OLEH KANAK - KANAK / ORANG DEWASA BERUMUR 13 TAHUN KE ATAS ADALAH DILARANG.

WAKTU PENGGUNAAN KAWASAN LAPANG ADALAH DARI 7:00 PAGI HINGGA 7:00 MALAM

TERIMA KASIH.

DATUK BANDAR, MALIS BANDARAYA SEBERANG PERAI, DENGAN PERINTAH DATUK BANDAR MBSP

ADUAN KEROSAKAN : 64-6487700

KERATAN RENTAS PAPAN PEMBERITAHAAN

KERATAN RENTAS PAPAN TANDA LARANGAN

BUTIRAN PAPAN TANDA DAN SIMBOL

Hasilnya adalah sebagai berikut:
Kontraktor dimohon mematuhi semua ukuran di atas. Kerja-kerja hendaklah berdasarkan kepada ukuran yang tertera di setiap bahagian. Hasilnya hendaklah dipaparkan kepada Pegawai Program sebelum memulakan sebarang kerja.

DILUKIS / DRAWN	AZROL
DISIAJ / CHECKED	SITI FATIMAH IA. SHAFRONY
TARIKH / DATE	14c 2021
SKALA / SCALE	1 : 15

TAJUK LUKISAN / DWG TITLE :	TAJUK PROJEK / PROJECT TITLE :
PAPAN TANDA LARANGAN / PAPAN TANDA PEMBERITAHAAN	KERJA-KERJA NAIK TARAF KAWASAN LAPANG TAMAN ILMU, JALAN ILMU 1, NIBONG TEBAL, SEBERANG PERAI SELATAN, TERMASUK LAIN-LAIN KERJA YANG BERKAITAN UNTUK MAJLIS BANDARAYA SEBERANG PERAI.
NO. LUKISAN :	
MBSP/JL/TJ/2021/10	

**JABATAN LANDSKAP
MALIS BANDARAYA SEBERANG PERAI**

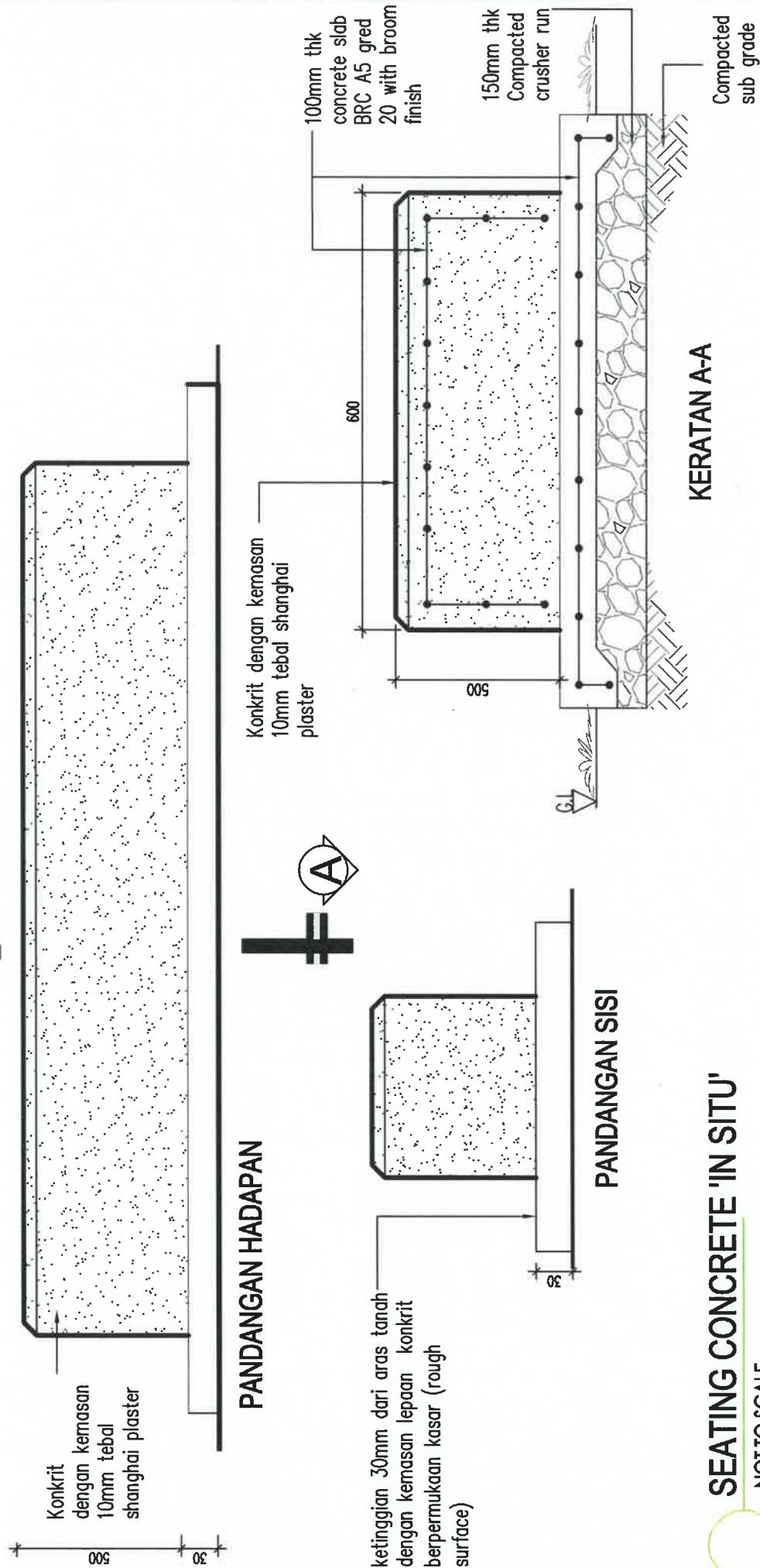
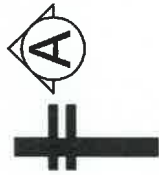

SEATING CONCRETE 'IN SITU'

NOT TO SCALE

Halajuja adalah id tempelkan
 Konstruksi dimuatkan memuatkan semua ukuran di lapak. Kerja-kerja hendaklah berdasarkan kepada ukuran yang tertera sahaja.
 Saiz yang digunakan hendaklah dipaparkan kepada Program Pengiraan sebelum memulakan sebarang kerja.

TAJUK LUKISAN / DWG TITLE :
- SEATING CONCRETE 'IN SITU'

NO. LUKISAN :
MBSP/JL/TJ11/2021/11

TAJUK PROJEK / PROJECT TITLE :

KERJA-KERJA MENAIKTARAF KAWASAN LAPANG TAMAN ILMU, JALAN ILMU 1, NIBONG TEBAL, SEBERANG PERAI SELATAN DAN KERJA YANG BERKAITAN UNTUK MAJLIS BANDARAYA SEBERANG PERAI.

DILUKIS / DRAWN	AZROL	BIL. LUK.	11/14
DISEMAK / CHECKED	SITI FATIMAH BINTI ISMAIL	NOT TO SCALE	
TARIKH / DATE	MEI 2021		
SKALA / SCALE			



JABATAN LANDSKAP
 MAJLIS BANDARAYA SEBERANG PERAI

1:10 CONC. RAMP c/w 'PEBBLE WASH' FINISHED

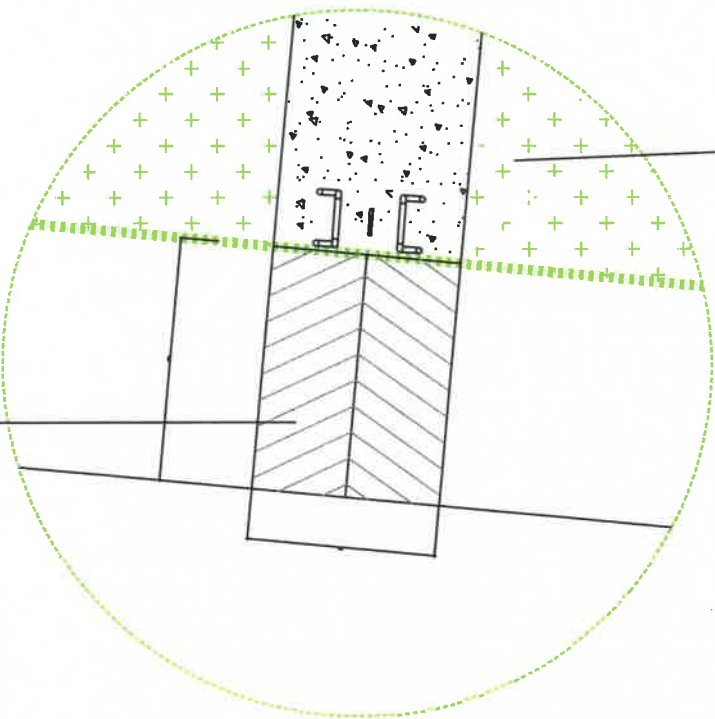

PERSPECTIVE VIEW
PLAN OF RAMP &
MOTORCYCLE BARRIER
NOTTO SCALE

50mm TUBULAR MS & 6mm THK. ANTI
MOTORCYCLE BARRIER (actual size -
refer PERSPECTIVE VIEW DIMENSION)

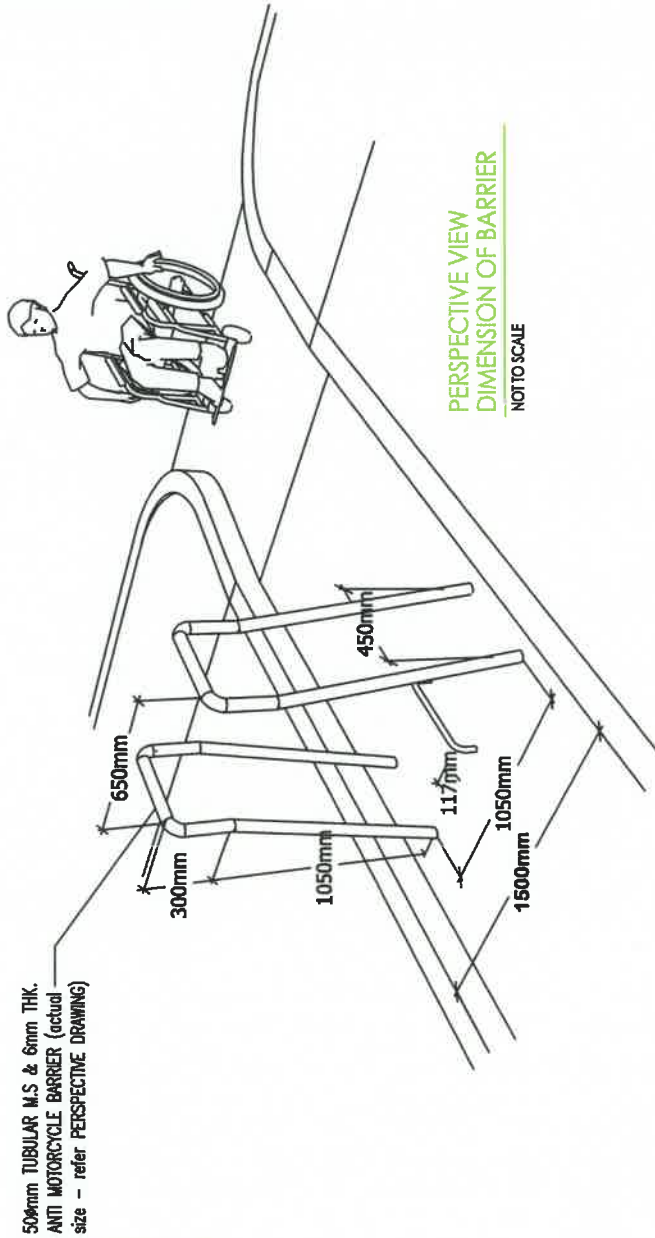

PERSPECTIVE VIEW
DIMENSION OF BARRIER
NOTTO SCALE

50mm TUBULAR MS & 6mm THK.
ANTI MOTORCYCLE BARRIER (actual
size - refer PERSPECTIVE DRAWING)

Hatidjaja Mahan ini merupakan
Kontraktor diwujudkan menerangkan semua ukuran di tapak. Kerja-kerja hendaklah berdasarkan kepada ukuran yang tercatat sahaja.
Sebarang keilangian hendaklah dipaparkan kepada Pegawai Pengawasan sebelum memulakan sebarang kerja.

TAJUK LUKISAN / DWG TITLE :
PELAN RAMP KONKRIT, PENGHADANG
MOTOSIKAL.

NO. LUKISAN :
MBSF/JL/TIJ1/2021/12

TAJUK PROJEK / PROJECT TITLE :
KERJA-KERJA NAIKTARAF KAWASAN LAPANG TAMAN ILMU, JALAN ILMU 1, NIBONG
TEBAL, SEBERANG PERAI SELATAN DAN KERJA YANG BERKAITAN UNTUK MAJLIS
BANDARAYA SEBERANG PERAI.

DILUKIS / DRAWN	oGip	BIL. LUK.	12/14
DISEMAK / CHECKED	SITI FATIMAH BINTI ISMAIL		
TARIKH / DATE	FEB 2021	SKALA / SCALE	1 : 50



JABATAN LANDSKAP
MAJLIS BANDARAYA SEBERANG PERAI

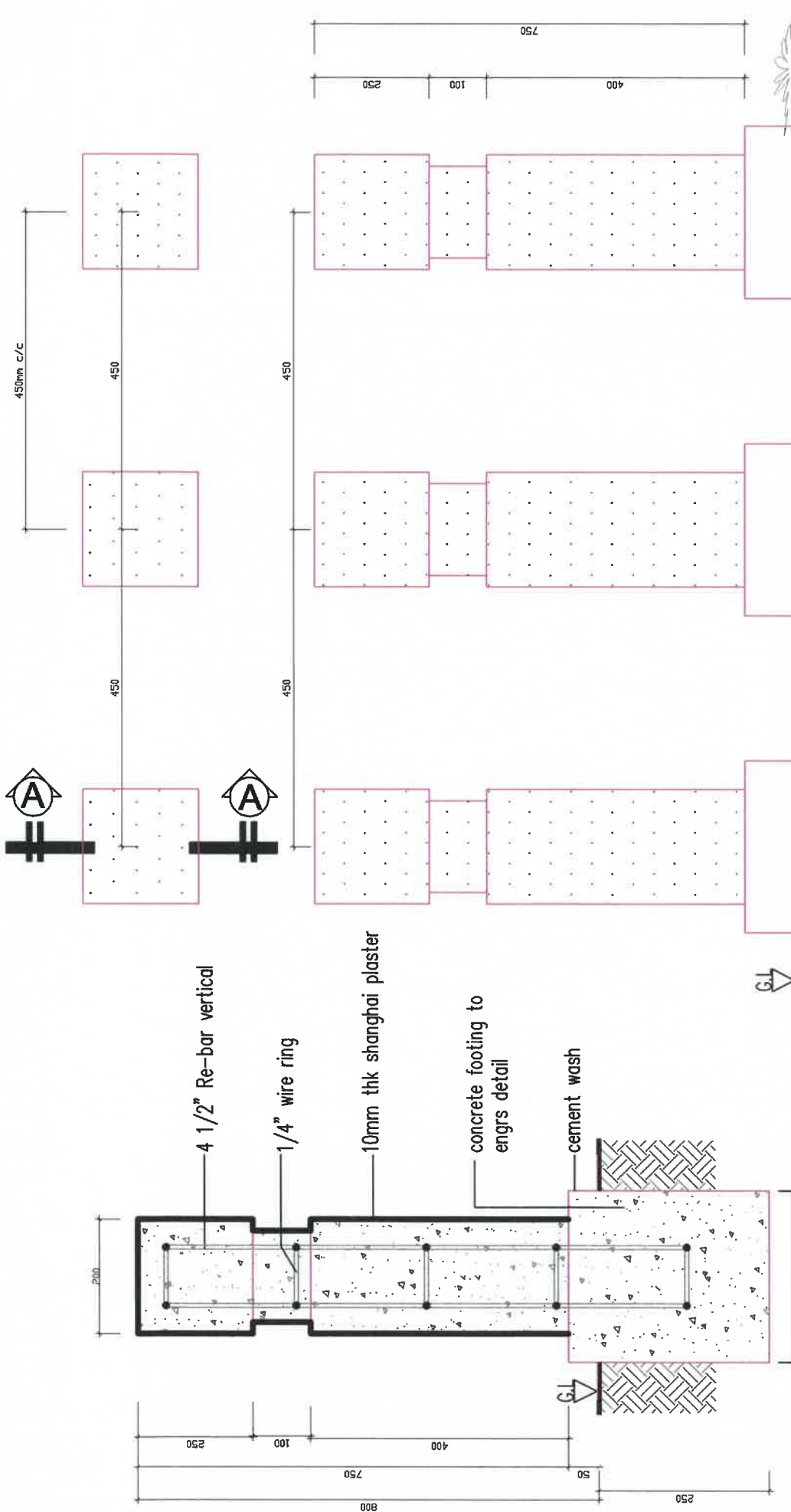

KERATAN A-A

PANDANGAN HADAPAN

BOLLARD
NOT TO SCALE

Hala-hala Lukisan ini merupakan
Kontraktor dimohonkan memelihara semua ukuran di tapak. Kerja-kerja hendaklah berdasarkan kepada ukuran yang tercantum sahaja.
Sabrang kualiti hendaklah dipaparkan kepada Pegawai Pengawasan sebelum memulakan sebarang kerja.

TAJUK LUKISAN / DWG TITLE :	BOLLARD	
NO. LUKISAN :	MBSP/JL/TJ/1/2021/13	

TAJUK PROJEK / PROJECT TITLE :	KERJA-KERJA NAIKTARAF KAWASAN LAPANG TAMAN ILMU, JALAN ILMU 1, NIBONG TEBAL, SEBERANG PERAI SELATAN DAN KERJA YANG BERKAITAN UNTUK MAJLIS BANDARAYA SEBERANG PERAI.		
DILUKIS / DRAWN	AZROL	DISEMAK / CHECKED	SITI FATIMAH BINTI ISMAIL
TARIKH / DATE	FEB 2021	NOT TO SCALE	BIL. LUK. 13/14



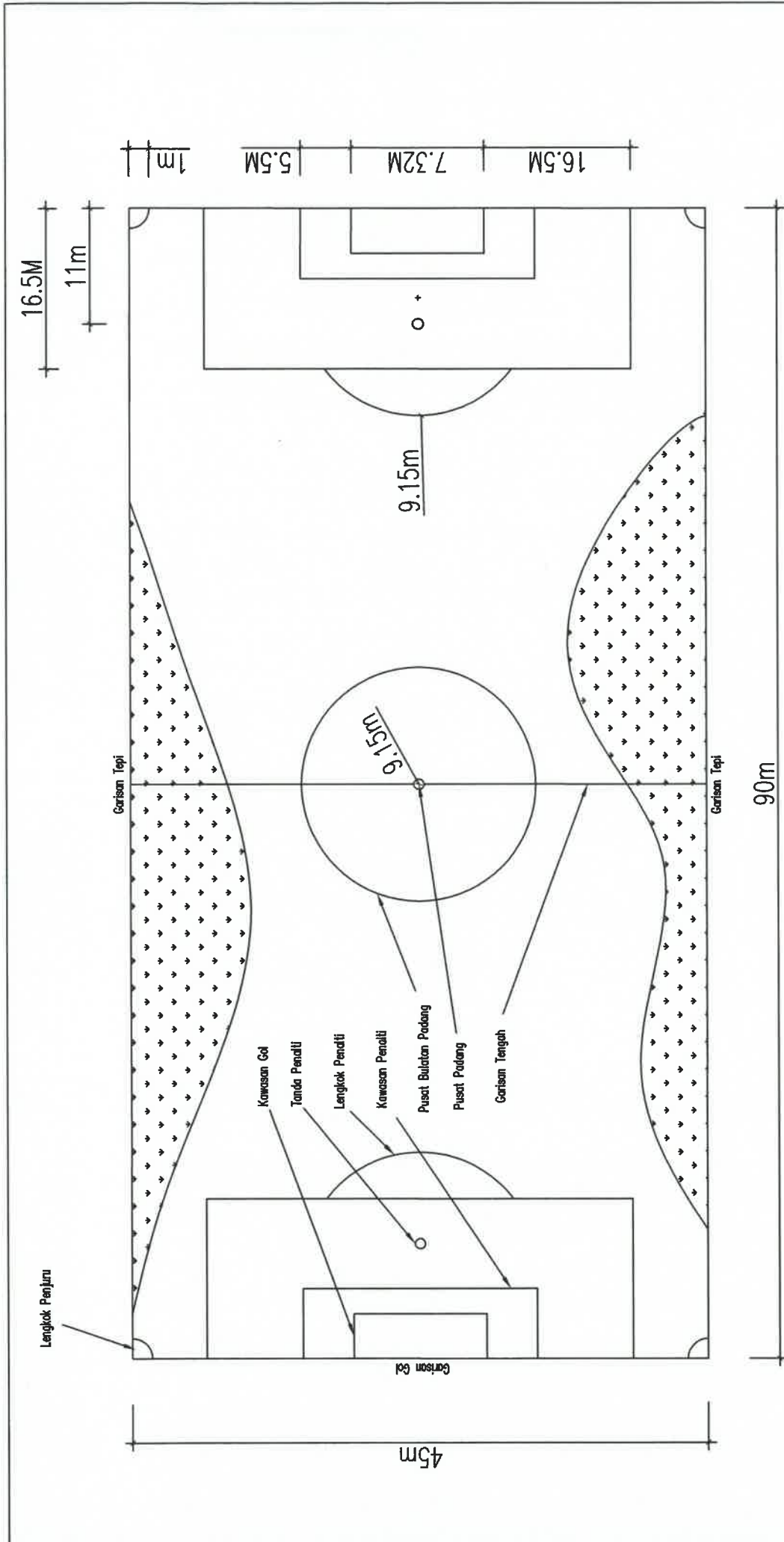

PADANG BOLA SEPAK

NOTTO SCALE

Hakcipta Milikan ke Lembaga Sukan Kebangsaan Malaysia. Semua hak cipta, kerja-kerja landskap dan pembinaan tapak adalah milik Lembaga Sukan Kebangsaan Malaysia. Sebarang lukisan hendaklah dipaparkan kepada Pegawai Pengurusan sebelum memulakan sebarang kerja.

TAJUK LUKISAN / DWG TITLE :

- PADANG BOLA SEPAK

TAJUK PROJEK / PROJECT TITLE :

KERJA-KERJA NAIKTARAF KAWASAN LAPANG TAMAN ILMU, JALAN ILMU 1, NIBONG TEBAL, SEBERANG PERAI SELATAN DAN KERJA YANG BERKAITAN UNTUK MAJLIS BANDARAYA SEBERANG PERAI.

NO. LUKISAN :

MBSP/JL/TJ1/2021/14

DILUKIS / DRAWN

AZROL

DISEMAK / CHECKED

IA: SHARONNY MO. YUSOFF

TARIKH / DATE

MEI 2019

SKALA / SCALE

NOT TO SCALE

BIL. LUK.

14/14



JABATAN LANDSKAP
MAJLIS BANDARAYA SEBERANG PERAI

